

Instrukcja obsługi kamera sieciowa Wi-Fi POLICEtech

IPC-HFW1435S-W
IPC-HDBW1435S-W





Kamera IP Wi-Fi POLICEtech



UWAGA

Proszę zapoznać się z instrukcją obsługi zawartą w niniejszym opracowaniu, ponieważ zawiera ona ważne informacje związane z bezpieczeństwem instalowania i użytkowania urządzenia. Do obsługi urządzenia nie należy dopuszczać osób, które nie zapoznały się z instrukcją. Instrukcję należy zachować, ponieważ może być potrzebna w przyszłości. Urządzenie należy używać wyłącznie do celów określonych w niniejszej instrukcji. Producent ani dostawca nie odpowiada za straty lub zniszczenia związane z produktem, łącznie ze stratami ekonomicznymi lub niematerialnymi, stratą zysków, dochodów, danych, podczas użytkowania produktu lub innych związanych z nim produktów - pośrednią, przypadkową lub wynikłą stratą lub zniszczeniem. Zalecamy stosowanie zabezpieczeń w celu dodatkowej ochrony urządzenia przed ewentualnymi skutkami przepięć występujących w instalacjach. Zabezpieczenia przeciwprzepięciowe są skuteczną ochroną przed przypadkowym podaniem na urządzenie napięć wyższych, niż znamionowe. Uszkodzenia spowodowane podaniem napięć wyższych niż przewiduje instrukcja, nie podlegają naprawie gwarancyjnej. Do instalacji urządzenia mogą przystępować wyłącznie osoby, które posiadają odpowiednią wiedzę techniczną i doświadczenie.



Zagrożenia dla użytkownika

- Wszystkie zalecenia dotyczące instalacji i korzystania z urządzenia zawarte w tej instrukcji powinny być zgodne z lokalnymi normami bezpieczeństwa instalacji elektrycznych.
- Urządzenie musi być uziemione w celu zmniejszenia zagrożenia porażeniem prądem elektrycznym.
- Producent nie przyjmuje zobowiązań oraz nie ponosi odpowiedzialności za pożary lub porażenie prądem spowodowane nieodpowiednią instalacją lub obsługą urządzenia.
- Urządzenie można używać wyłącznie po przeczytaniu i zrozumieniu niniejszej instrukcji obsługi.
- Niniejszą instrukcję obsługi należy zachować. Instrukcja obsługi musi być dostępna dla wszystkich użytkowników. Należy przestrzegać wszystkich wskazówek.
- Urządzenie przewidziane jest do celu opisanego w niniejszej instrukcji obsługi.
- Urządzenia nie mogą używać dzieci. Nie jest ono przeznaczone do zabawy.
- Nie podłączać urządzenia do zasilania przed zakończeniem montażu.



Zagrożenia dla urządzenia

- Wszelkie naprawy i przeglądy urządzenia powinny być wykonywane przez wykwalifikowanych inżynierów pomocy technicznej.
- Producent nie ponosi odpowiedzialności za problemy wynikające z nieuprawnionych modyfikacji lub prób naprawy urządzenia.
- Podczas przewożenia, przechowywania i instalacji urządzenia, należy chronić je przed dużym naprężeniem, gwałtownymi drganiami lub rozpryskiwaną wodą.
- Nie narażać urządzenia na wstrząsy mechaniczne.
- Należy unikać kapania płynów na urządzenie, upewnić się, że na urządzeniu nie znajdują się zbiorniki wypełnione płynem, i zapobiec wyciekom płynu.
- Nie narażać urządzenia na bezpośrednie działanie promieni słonecznych, o ile nie jest do tego przystosowane.
- Prosimy o nieinstalowanie urządzenia w miejscu zakurzonym lub zadymionym.
- Prosimy o instalację urządzenia w dobrze wentylowanym miejscu, nie wolno blokować otworów wentylacyjnych urządzenia.
- Urządzenie może być naprawiane wyłącznie w autoryzowanych punktach serwisowych. W przeciwnym razie następuje utrata gwarancji.
- Przenośne i mobilne urządzenia komunikacyjne pracujące na wysokich częstotliwościach mogą zakłócać działanie urządzenia.



Kamera IP Wi-Fi POLICEtech

- Prosimy o transport, użytkowanie i konserwację urządzenia przy dozwolonych warunkach wilgotności i temperatury.
- Prosimy nie demontować obudowy podczas pracy urządzenia.
- Przed podłączeniem urządzenia do zasilania należy sprawdzić, czy dostarczane napięcie jest zgodne ze znamionowym napięciem podanym w instrukcji.



Wskazówki dotyczące postępowania z bateriami

- Jeśli dojdzie do kontaktu elektrolitu ze skórą lub oczami, należy przemyć dane miejsce wodą i skontaktować się z lekarzem.
- Istnieje niebezpieczeństwo połknięcia! Małe dzieci mogłyby połknąć baterie i się nimi udusić. Dlatego baterie należy przechowywać w miejscach niedostępnych dla dzieci.
- Należy zwrócić uwagę na znak polaryzacji plus (+) i minus (-).
- Jeśli z baterii wyciekł elektrolit, należy założyć rękawice ochronne i wyczyścić przegrodę na baterie suchą szmatką.
- Baterie należy chronić przed nadmiernym działaniem wysokiej temperatury.
- Zagrożenie wybuchem! Nie wrzucać baterii do ognia.
- Nie wolno ładować ani zwierać baterii.
- W przypadku niekorzystania z urządzenia przez dłuższy czas wyjąć baterie z przegrody.
- Należy używać tylko tego samego lub równoważnego typu baterii.
- Zawsze należy wymieniać jednocześnie wszystkie baterie.
- Nie należy używać akumulatorów!
- Nie wolno rozmontowywać, otwierać ani rozdrabniać baterii.



Utylizacja

- Oznaczenie przekreślonego kosza wskazuje, że produktu tego nie można wyrzucać razem z innymi odpadami z gospodarstwa domowego w całej UE.
- W celu uniknięcia ewentualnego zagrożenia dla środowiska naturalnego lub zdrowia spowodowanego niekontrolowanym składowaniem odpadów, należy go przekazać do recyklingu propagując tym samym zrównoważone wykorzystanie zasobów naturalnych.
- Aby zwrócić zużyty produkt, należy skorzystać z systemu odbioru i składowania tego typu sprzętu lub skontaktować się ze sprzedawcą, u którego został on kupiony. Zostanie on wówczas poddany przyjaznemu dla środowiska recyklingowi.



Spis treści

1. Montaż karty microSD.....	5
1.1 IPC-B4305S-W (kamera tubowa).....	5
1.2 IPC-D4305E-W (kamera kopułowa).....	5
2. Schemat podłączenia.....	5
3. Pobieranie aplikacji DMSS na smartfona i konfiguracja kamery.....	6
4. Konfiguracja nagrywania.....	13
5. Udostępnianie kamery innemu użytkownikowi aplikacji DMSS.....	16



Kamera IP Wi-Fi POLICEtech

1. Montaż karty microSD

1.1 IPC-B4305S-W (kamera tubowa)

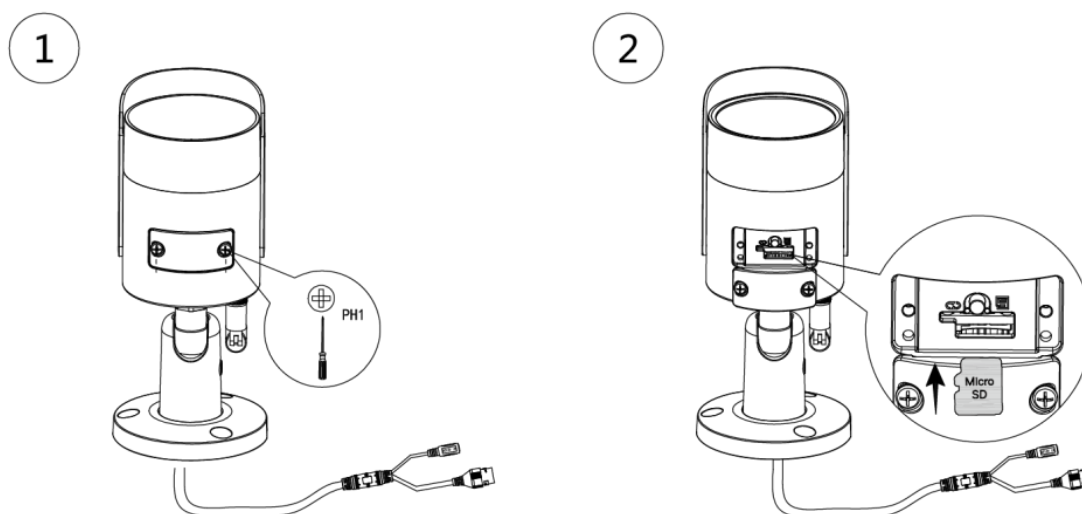

- (1) Odkręć zaślepkę znajdującą się pod spodem kamery.
- (2) Włóż kartę microSD do gniazda.
Przykręć zaślepkę.

1.2 IPC-D4305E-W (kamera kopułowa)

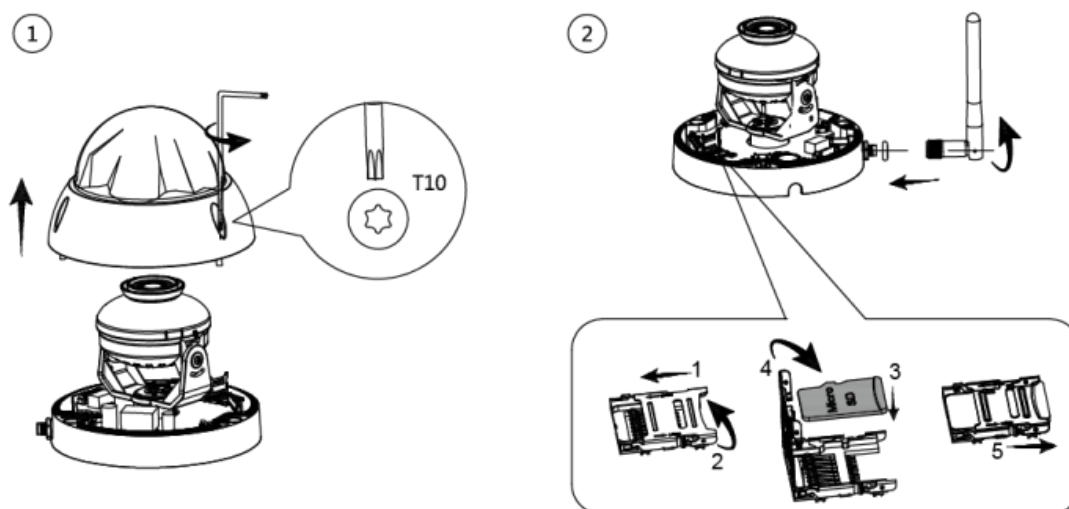

- (1) Odkręć górną pokrywę obiektywu za pomocą klucza znajdującego się w zestawie.
- (2) Włóż kartę w slot microSD według kroków pokazanych powyżej.
Założ górną pokrywę.

Uwaga: Powyższe czynności powinny zostać wykonane w suchych i sterylnych warunkach. Karta pamięci musi być sformatowana za pomocą komputera w system plików NTFS.



Kamera IP Wi-Fi POLICEtech

2. Schemat podłączenia

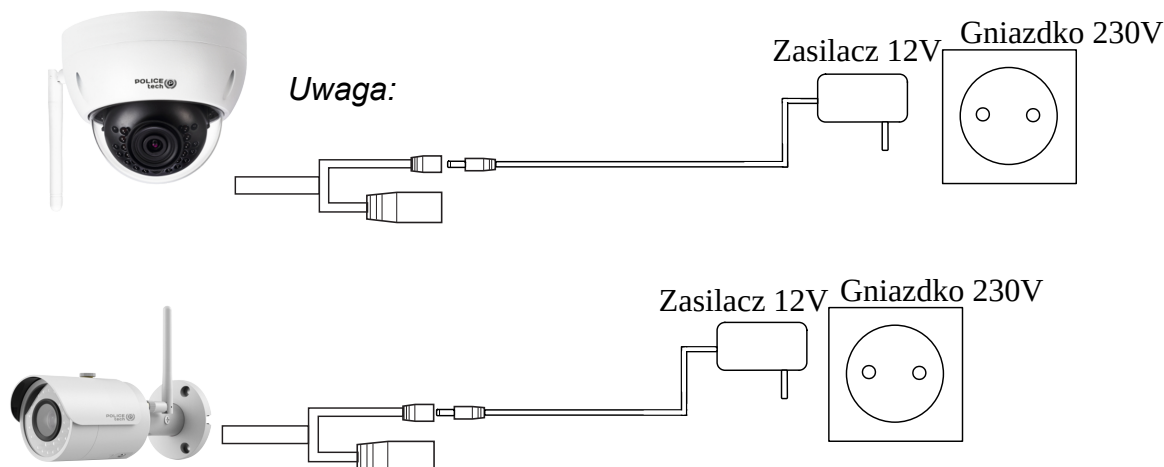

Przykręć antenkę do urządzenia przed podłączeniem do niego zasilania.

3. Pobieranie aplikacji DMSS na smartfona i konfiguracja kamery

Pobierz aplikację [DMSS](#) ze Sklepu Play w przypadku systemu Android lub App Store w przypadku systemu iOS.

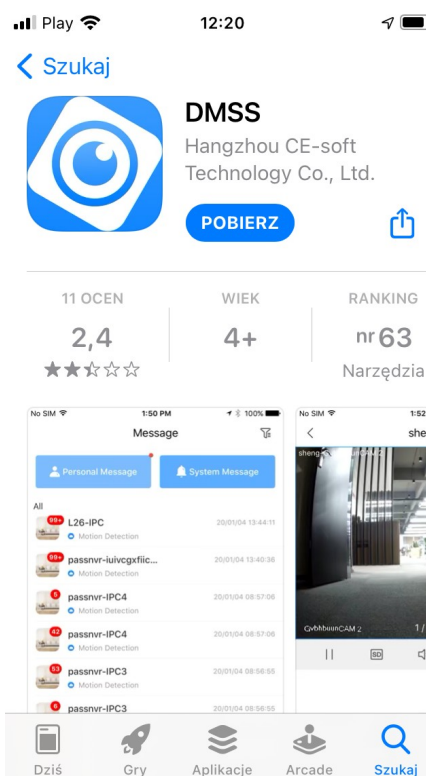
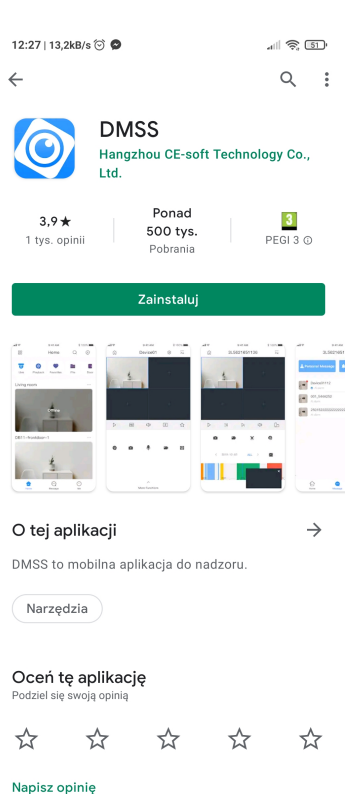



Kamera IP Wi-Fi POLICEtech

Podczas pierwszego uruchomienia aplikacji nadaj jej niezbędne uprawnienia.

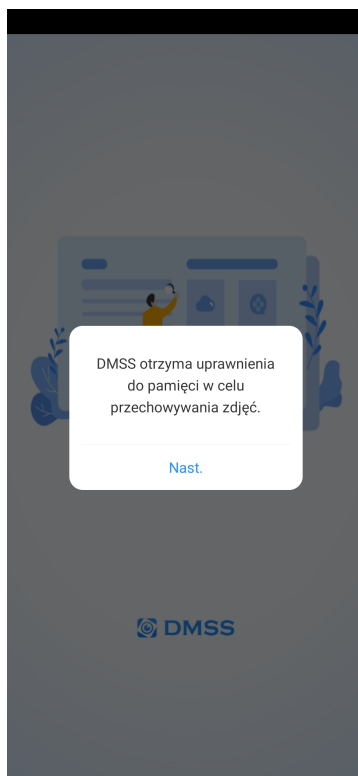

Wybierz kraj, w którym się znajdujesz i kliknij *Gotowe*.

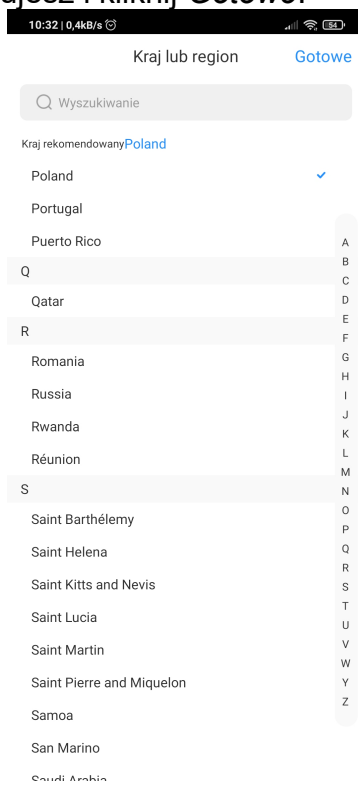



Kamera IP Wi-Fi POLICEtech

Naciśnij **Zaloguj teraz**, aby zalogować się do konta. Jeśli nie masz konta, należy je utworzyć poprzez naciśnięcie **Zarejestruj się**.

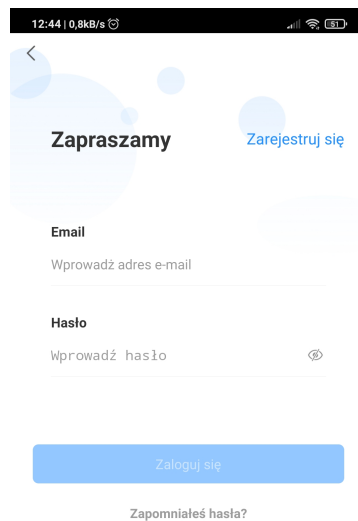
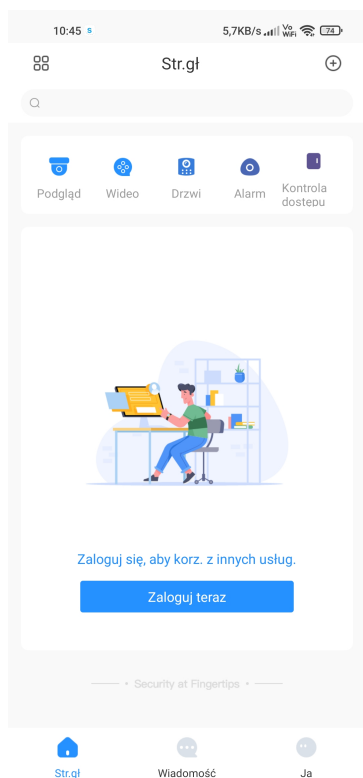

Kliknij przycisk z ikoną + w prawej, górnej części interfejsu aplikacji, po czym wybierz **NS/Skanuj**

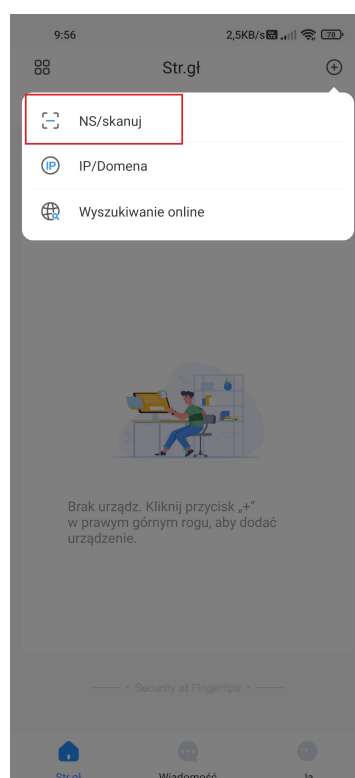
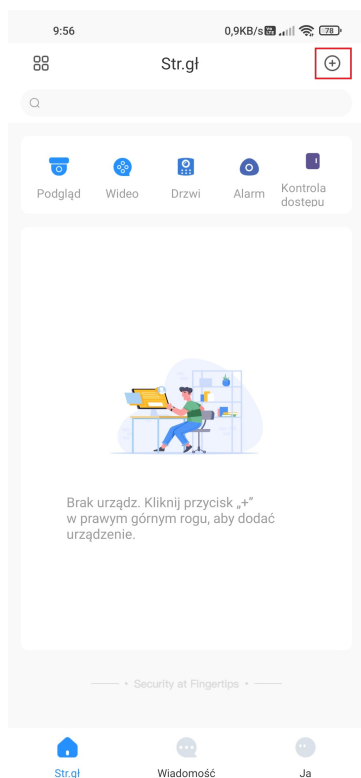



Kamera IP Wi-Fi POLICEtech

Zeskanuj kod QR znajdujący się na urządzeniu lub na pudełku.



Po prawidłowym odczytaniu kodu QR zostanie wyświetlony numer seryjny urządzenia. Upewnij się, że zgadza się on z numerem na naklejce urządzenia. Naciśnij **Nast.**, aby przejść dalej. W kolejnym kroku naciśnij w prawym, górnym rogu interfejsu aplikacji **⋮** i wybierz opcję **Przełącz do konf. punktu dos.**

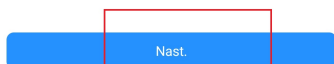



Kamera IP Wi-Fi POLICEtech

Upewnij się, że kamera jest włączona oraz że włączona jest lokalizacja w smartfonie. Naciśnij **Nast.**

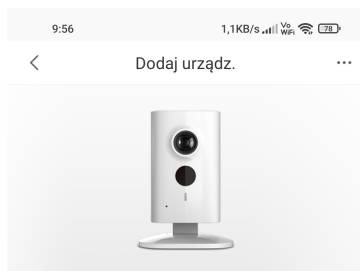

1. Podłącz urządzenie do źródła zasilania.
2. Włącz punkt dostępu urządzenia.

Dotknij prawego górnego rogu, aby zmienić ustawienia sieci.

Nast.

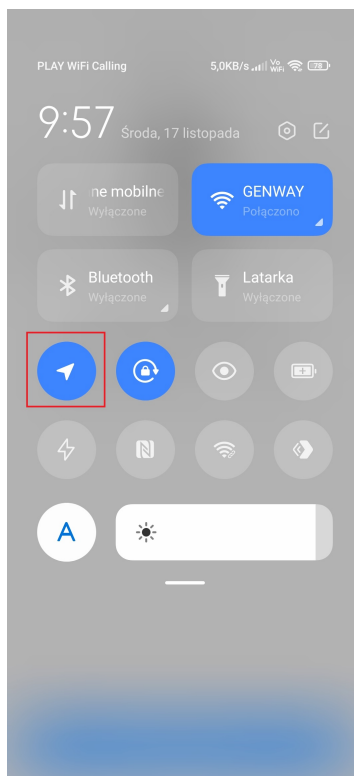

Zostaniesz poinformowany o konieczności połączenia się z hotspotem kamery. naciśnij **Connect to Hotspot**, a zostaniesz przekierowany do ustawień Wi-Fi. Połącz się z Wi-Fi kamery (zazwyczaj nazwa sieci to numer seryjny kamery). Hasło do sieci Wi-Fi jest napisane na naklejce urządzenia jako: **SAFETY CODE**

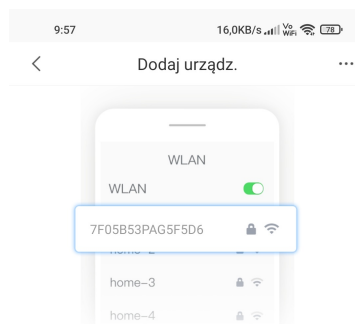

Przejdź do ustawień Wi-Fi na telefonie komórkowym, połącz z punktem dostępu o nazwie 7F05B53PAG5F5D6, a następnie wróć na tę stronę.

Odczytaj hasło punktu dostępu (urządzenia) z etykiety urządzenia.

Ustanowienie połączenia spowoduje automatyczne przejście do następnego kroku.

Connect to Hotspot

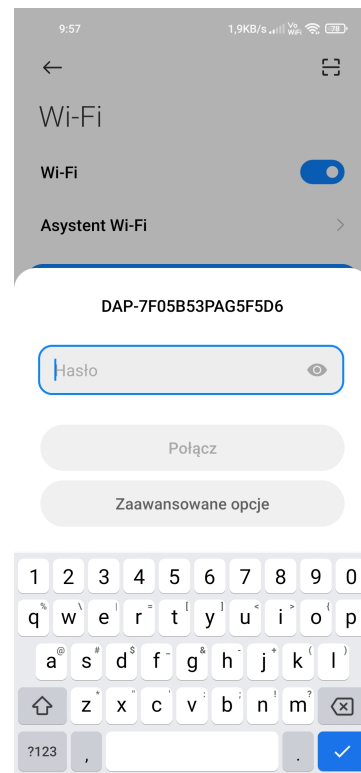
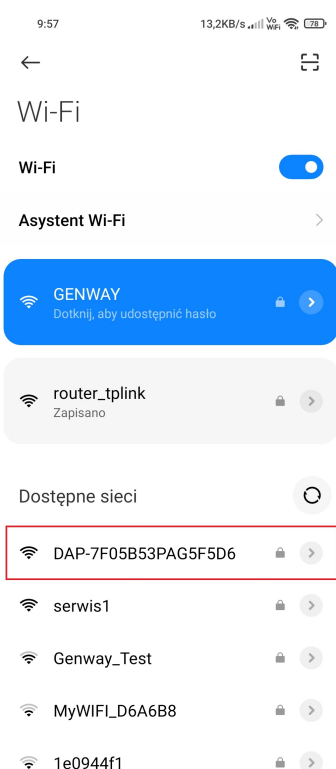



Kamera IP Wi-Fi POLICEtech

Wróć do aplikacji, odczekaj chwilę. Zostaniesz poproszony o utworzenie hasła zabezpieczającego kamerę. Wpisz adres e-mail, aby móc zresetować hasło do kamery w przypadku jego zapomnienia. Kliknij **OK**

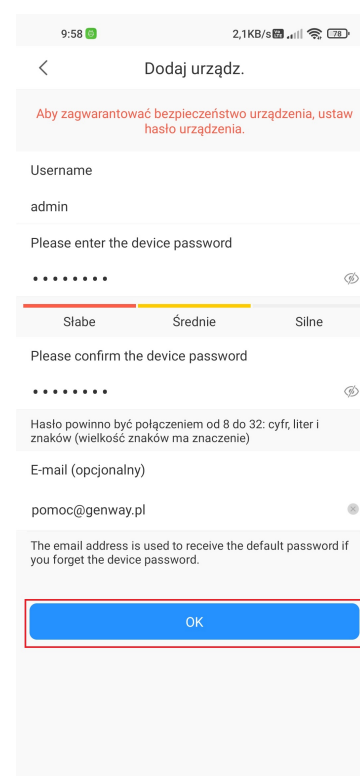
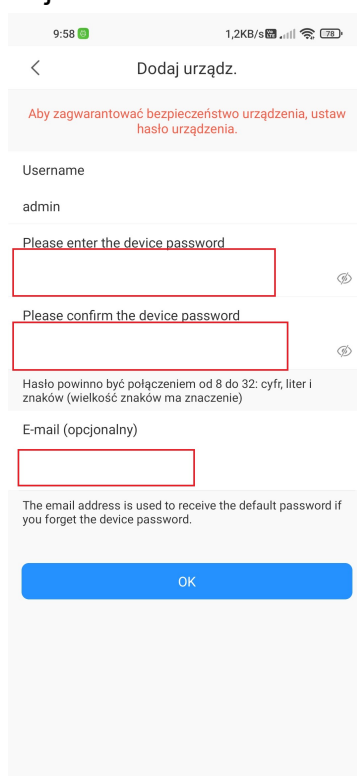
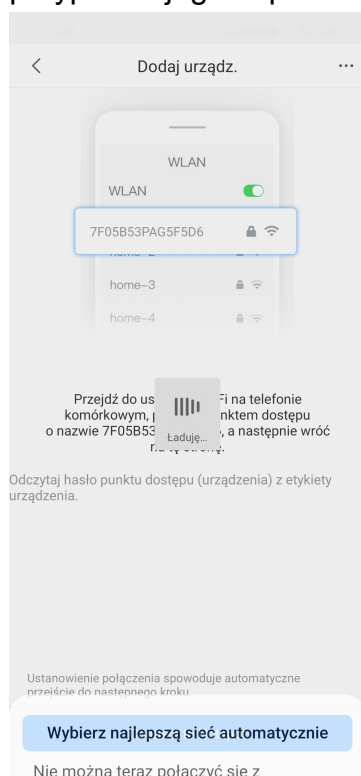

Zaznacz, aby kamera łączyła się z serwerem pośredniczącym oraz sprawdzała dostępność aktualizacji firmware naciśnij **OK**. W kolejnym kroku zaloguj się do kamery wpisując wcześniej ustalone hasło oraz wpisując admin jako nazwę użytkownika. Naciśnij **Nast.**

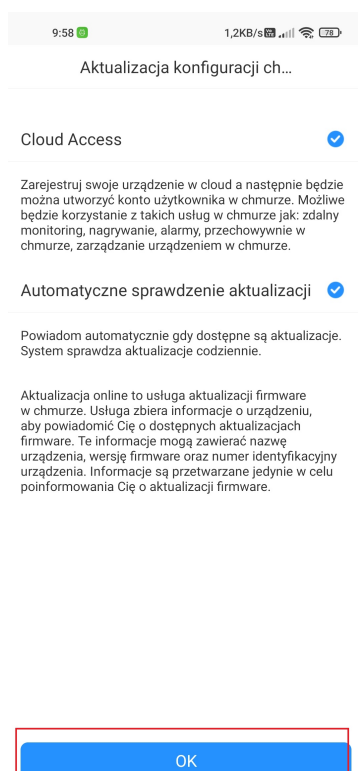



Kamera IP Wi-Fi POLICEtech

Kamera wyszuka dostępne sieci Wi-Fi, wybierz swoją sieć i naciśnij ją, po czym wpisz do niej hasło i naciśnij **Nast.**

Twoje urządzenie wyszukuje sieci Wi-Fi
Czekaj..

Network Name	Security
router_tplink	🔒
GENWAY	🔒
Genway_Test	🔒
serwis1	🔒
1e0944f1	🔒
Genway_Test	🔒
GENWAY	🔒
Genway_Test	🔒
gnw_plock	🔒
INTERNET	🔒
GENWAY	🔒
TP-Link_E156	🔒
domarbud	🔒
Inne	

Nast.

Od tego momentu kamera będzie się łączyć z Twoją siecią Wi-Fi. Po ustanowieniu połączenia Wpisz nazwę urządzenia i naciśnij **Save**

Łączenie z routerem...

Cancel Config

Nazwa urządzenia: kamera-dom

Save



Kamera IP Wi-Fi POLICEtech

Ustaw odpowiednią strefę czasową i naciśnij **Gotowe**

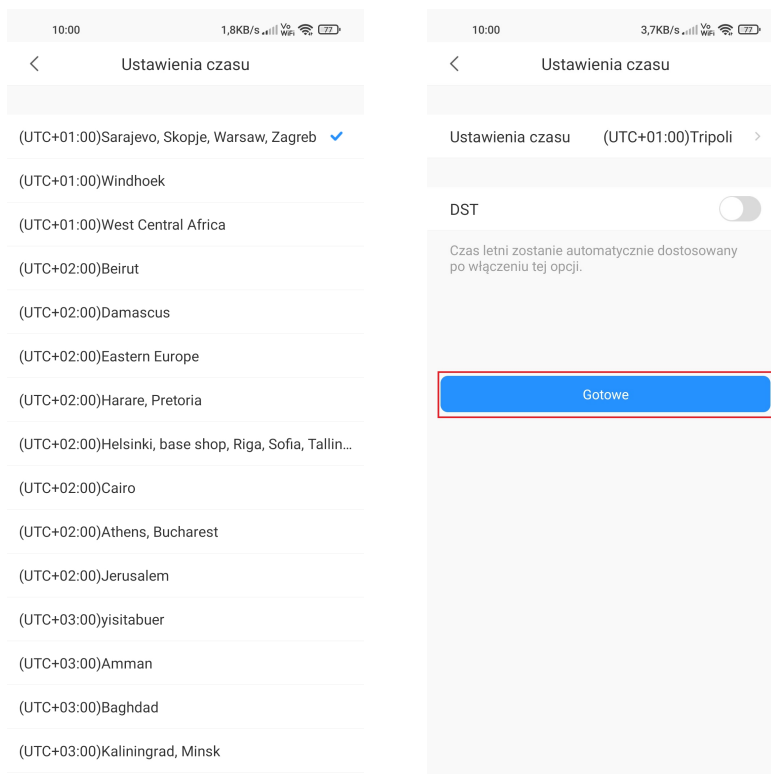

4. Konfiguracja nagrywania

Naciśnij **⋮** przy kamerze, następnie **Szczegóły urządzenia** → **Zdal. konfigur.**

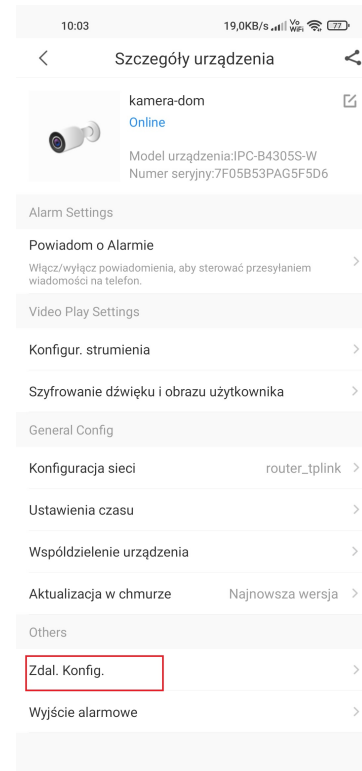
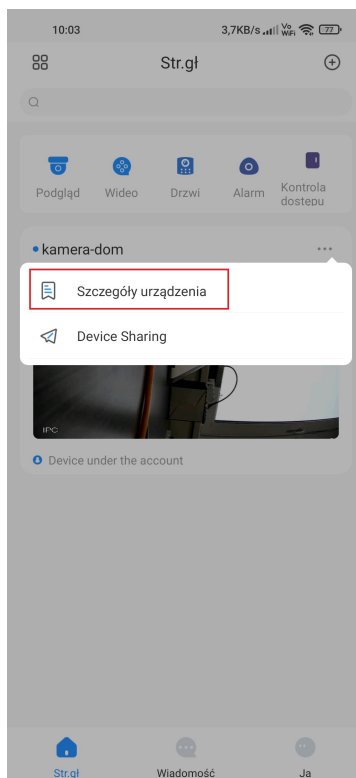
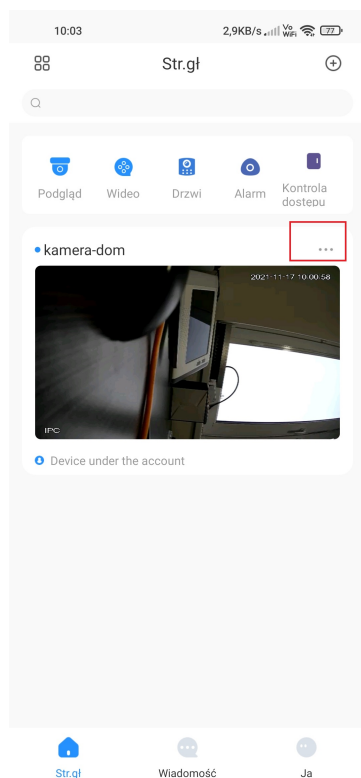



Kamera IP Wi-Fi POLICEtech

Naciśnij **Detekcja Video** → **Detekcja ruchu** → **IPC**. Upewnij się, że detekcja ruchu jest włączona, naciśnij **Save**.

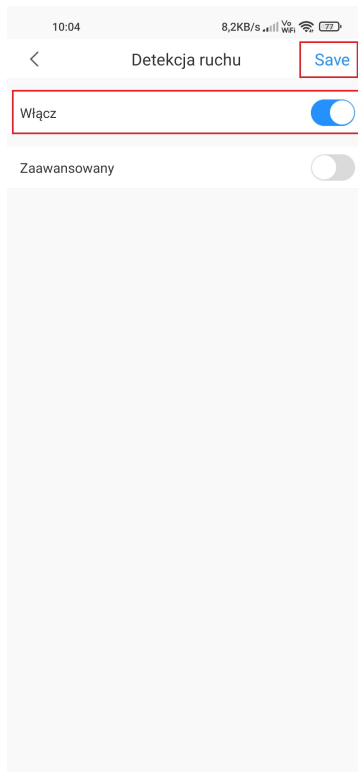
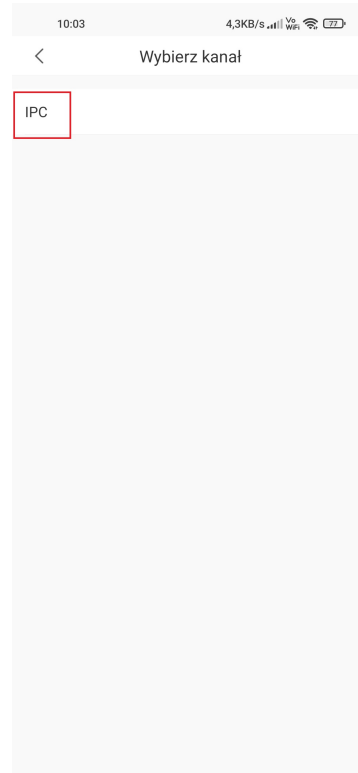
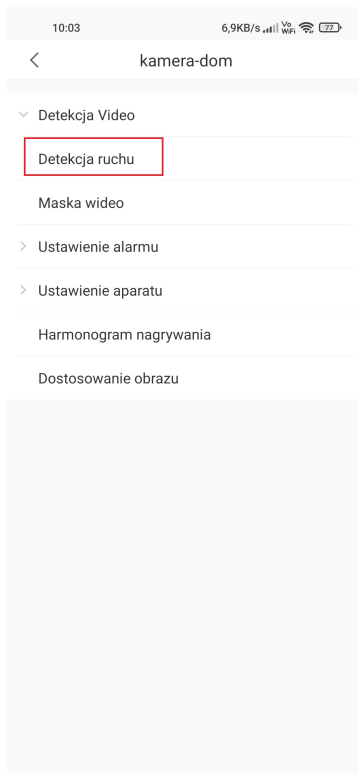
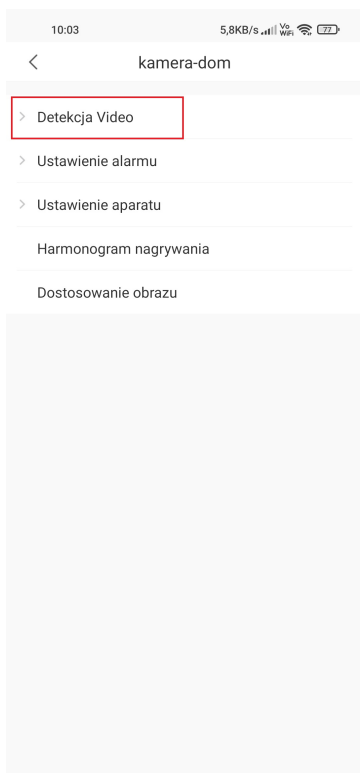



Kamera IP Wi-Fi POLICEtech

Wróć, naciśnij **Harmonogram nagrywania** → **IPC** → naciśnij przycisk z ikoną ołówka.

- Zaznacz opcję Det. jeśli chcesz nagrywać obraz po wykryciu przez kamerę ruchu
- Zaznacz opcję Nor jeśli chcesz nagrywać ciągle

Naciśnij **Copy**, aby skopiować wybrany czas do wybranych dni tygodnia

Naciśnij **Save**

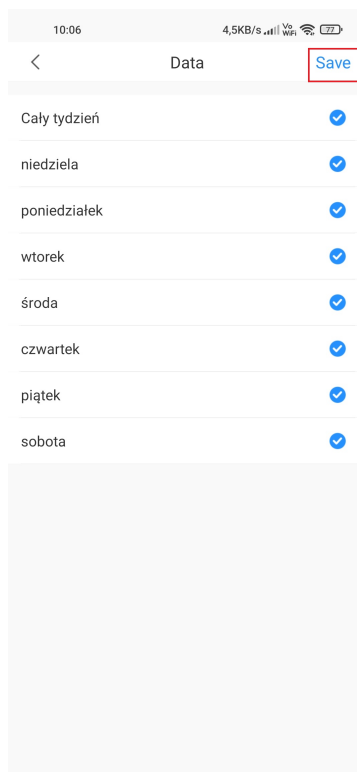
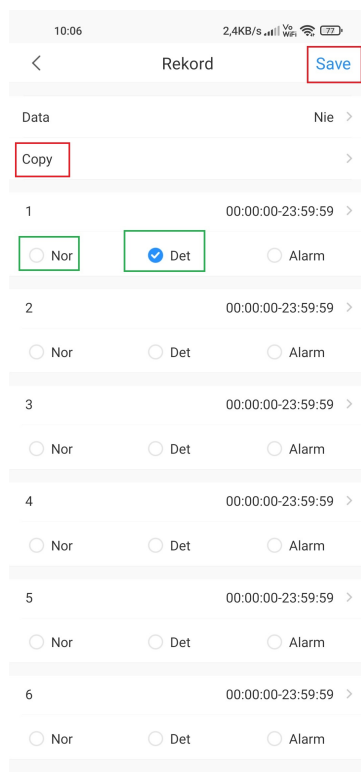
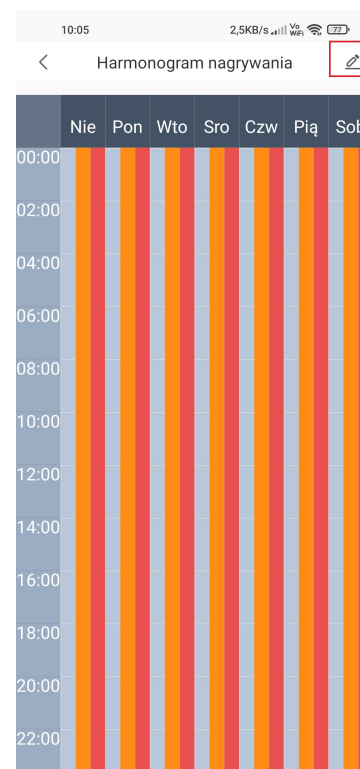
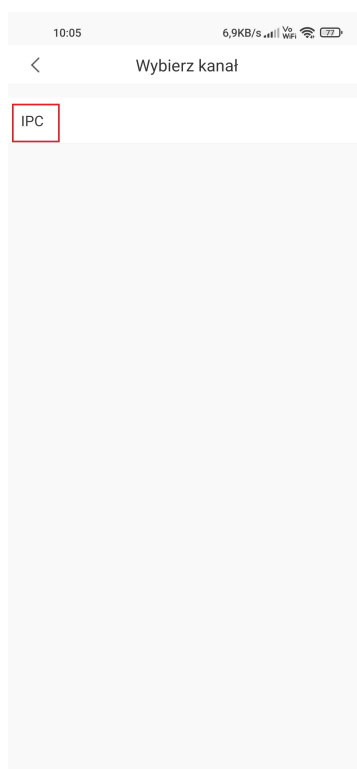
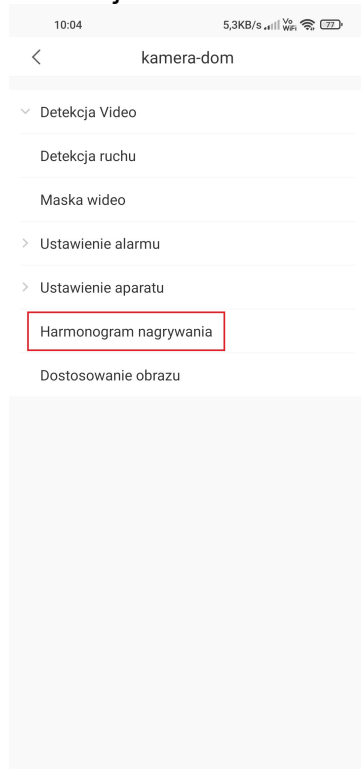



Kamera IP Wi-Fi POLICEtech

Włączanie powiadomień z kamery.

Przejdź do **Szczegóły urządzenia** → **Powiadom o Alarmie**. Włącz opcję dla tego urządzenia oraz zaznacz **Detekcja ruchu** i naciśnij **Save**.

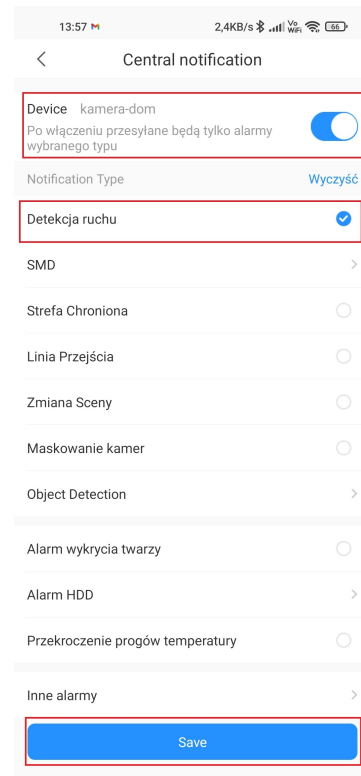
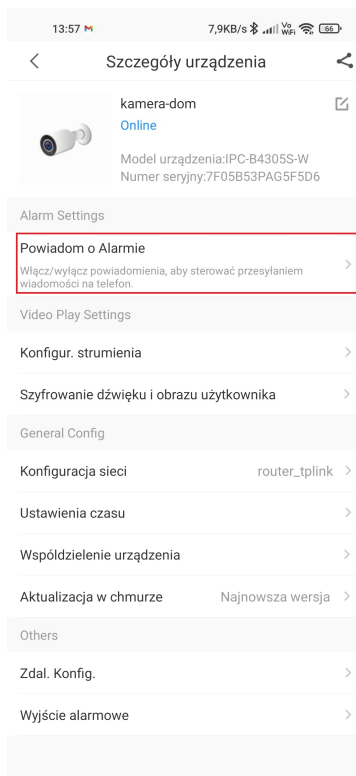
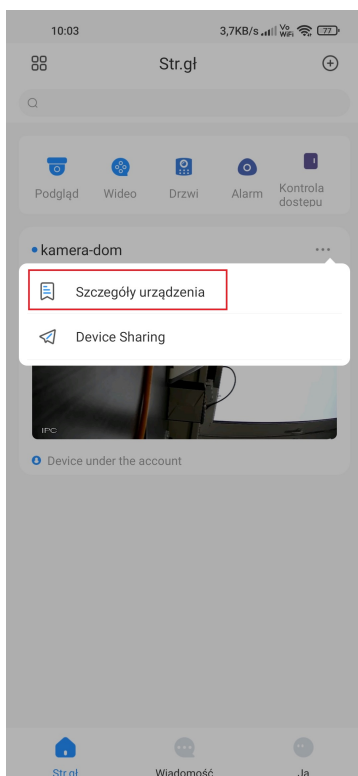

5. Udostępnianie kamery innemu użytkownikowi aplikacji DMSS.

Przejdź do **Szczegóły urządzenia** → **Device Sharing**. Wybierz dostęp do elementów dla współużytkownika i wpisz adres e-mail przypisany do konta w aplikacji na innym smartfonie (konto musi być inne niż na pierwszym smartfonie), aby mu udostępnić to urządzenie. Pojawi się ono automatycznie na liście dostępnych urządzeń. Naciśnij **OK**

