

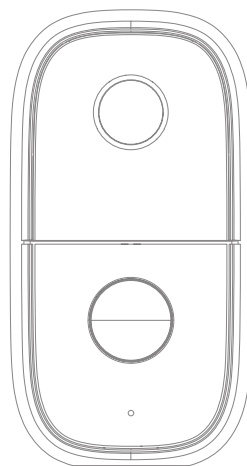

VIDiLine®

Kamera zasilana z baterii

VIDiLine ViDi-Z-TW-2B



**Instrukcja montażu
oraz
dodania do aplikacji Tuya Smart**





UWAGA

Proszę zapoznać się z instrukcją obsługi zawartą w niniejszym opracowaniu, ponieważ zawiera ona ważne informacje związane z bezpieczeństwem instalowania i użytkowania urządzenia. Do obsługi urządzenia nie należy dopuszczać osób, które nie zapoznały się z instrukcją. Instrukcję należy zachować, ponieważ może być potrzebna w przyszłości. Urządzenie należy używać wyłącznie do celów określonych w niniejszej instrukcji. Producent ani dostawca nie odpowiada za straty lub zniszczenia związane z produktem, łącznie ze stratami ekonomicznymi lub niematerialnymi, stratą zysków, dochodów, danych, podczas użytkowania produktu lub innych związanych z nim produktów — pośrednią, przypadkową lub wynikłą stratą, lub zniszczeniem.

Zalecamy stosowanie zabezpieczeń w celu dodatkowej ochrony urządzenia przed ewentualnymi skutkami przepięć występujących w instalacjach. Zabezpieczenia przeciwprzepięciowe są skuteczną ochroną przed przypadkowym podaniem na urządzenie napięć wyższych niż znamionowe. Uszkodzenia spowodowane podaniem napięć wyższych niż przewiduje instrukcja, nie podlegają naprawie gwarancyjnej. Do instalacji urządzenia mogą przystępować wyłącznie osoby, które mają odpowiednią wiedzę techniczną i doświadczenie.



Zagrożenia dla użytkownika

- Wszystkie zalecenia dotyczące instalacji i korzystania z urządzenia zawarte w tej instrukcji powinny być zgodne z lokalnymi normami bezpieczeństwa instalacji elektrycznych.
- Urządzenie musi być uziemione w celu zmniejszenia zagrożenia porażeniem prądem elektrycznym.
- Producent nie przyjmuje zobowiązań oraz nie ponosi odpowiedzialności za pożary lub porażenie prądem spowodowane nieodpowiednią instalacją lub obsługą urządzenia.
- Urządzenie można używać wyłącznie po przeczytaniu i zrozumieniu niniejszej instrukcji obsługi.
- Niniejszą instrukcję obsługi należy zachować. Instrukcja obsługi musi być dostępna dla wszystkich użytkowników. Należy przestrzegać wszystkich wskazówek.
- Urządzenie przewidziane jest do celu opisanego w niniejszej instrukcji obsługi.
- Urządzenia nie mogą używać dzieci. Nie jest ono przeznaczone do zabawy.
- Nie podłączać urządzenia do zasilania przed zakończeniem montażu.



Zagrożenia dla urządzenia

- Wszelkie naprawy i przeglądy urządzenia powinny być wykonywane przez wykwalifikowanych inżynierów pomocy technicznej.
- Producent nie ponosi odpowiedzialności za problemy wynikające z nieuprawnionych modyfikacji lub prób naprawy urządzenia.
- Podczas przewożenia, przechowywania i instalacji urządzenia, należy chronić je przed dużym naprężeniem, gwałtownymi drganiami lub rozpryskiwaną wodą.
- Nie narażać urządzenia na wstrząsy mechaniczne.

- Należy unikać kapania płynów na urządzenie, upewnić się, że na urządzeniu nie znajdują się zbiorniki wypełnione płynem, i zapobiec wyciekom płynu.
- Nie narażać urządzenia na bezpośrednie działanie promieni słonecznych, o ile nie jest do tego przystosowane .
- Prosimy o nieinstalowanie urządzenia w miejscu zakurzonej lub zadymionej.
- Prosimy o instalację urządzenia w dobrze wentylowanym miejscu, nie wolno blokować otworów wentylacyjnych urządzenia.
- Urządzenie może być naprawiane wyłącznie w autoryzowanych punktach serwisowych. W przeciwnym razie następuje utrata gwarancji.
- Przenośne i mobilne urządzenia komunikacyjne pracujące na wysokich częstotliwościach mogą zakłócać działanie urządzenia.
- Prosimy o transport, użytkowanie i konserwację urządzenia przy dozwolonych warunkach wilgotności i temperatury.
- Prosimy nie demontować obudowy podczas pracy urządzenia.
- Przed podłączeniem urządzenia do zasilania należy sprawdzić, czy dostarczane napięcie jest zgodne ze znamionowym napięciem podanym w instrukcji.



Wskazówki dotyczące postępowania z bateriami

- Jeśli dojdzie do kontaktu elektrolitu ze skórą lub oczami, należy przemyć dane miejsce wodą i skontaktować się z lekarzem.
- Istnieje niebezpieczeństwo połknięcia! Małe dzieci mogłyby połknąć baterie i się nimi udusić. Dlatego baterie należy przechowywać w miejscach niedostępnych dla dzieci.
- Należy zwrócić uwagę na znak polaryzacji plus (+) i minus (-).
- Jeśli z baterii wyciekł elektrolit, należy założyć rękawice ochronne i wyczyścić przegrodę na baterie suchą szmatką.
- Baterie należy chronić przed nadmiernym działaniem wysokiej temperatury.
- Zagrożenie wybuchem! Nie wrzucać baterii do ognia.
- Nie wolno ładować ani zwierać baterii.
- W przypadku niekorzystania z urządzenia przez dłuższy czas wyjąć baterie z przegrody.
- Należy używać tylko tego samego lub równoważnego typu baterii.
- Zawsze należy wymieniać jednocześnie wszystkie baterie.
- Nie należy używać akumulatorów!
- Nie wolno rozmontowywać, otwierać ani rozdrabniać baterii.



Utylizacja

- Oznaczenie przekreślonego kosza wskazuje, że produktu tego nie można wyrzucać razem z innymi odpadami z gospodarstwa domowego w całej UE.
- W celu uniknięcia ewentualnego zagrożenia dla środowiska naturalnego lub zdrowia spowodowanego niekontrolowanym składowaniem odpadów należy go przekazać do recyklingu, propagując tym samym zrównoważone wykorzystanie zasobów naturalnych.
- Aby zwrócić zużyty produkt, należy skorzystać z systemu odbioru i składowania tego typu sprzętu lub skontaktować się ze sprzedawcą, u którego został on kupiony. Zostanie on wówczas poddany przyjaznemu dla środowiska recyklingowi.



Spis treści

1. Zawartość opakowania.....	5
2. Opis urządzenia.....	6
3. Instalacja.....	7
3.1. Łączenie z siecią Wi-Fi.....	7
4. Dodawanie urządzenia do aplikacji Tuya Smart.....	8
5. Funkcje kamery.....	10

1. Zawartość opakowania

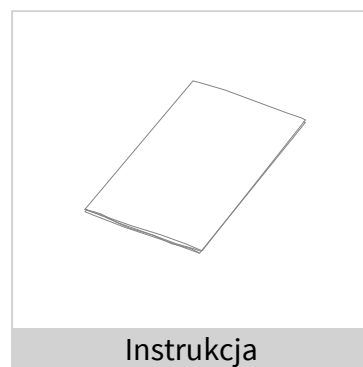
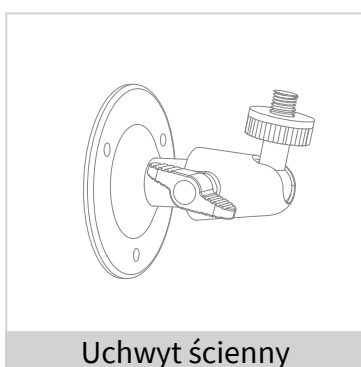
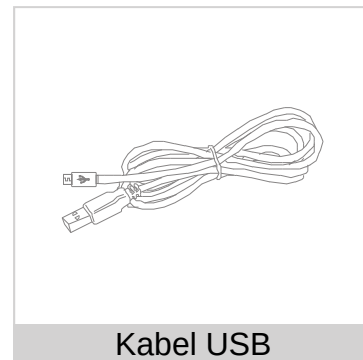
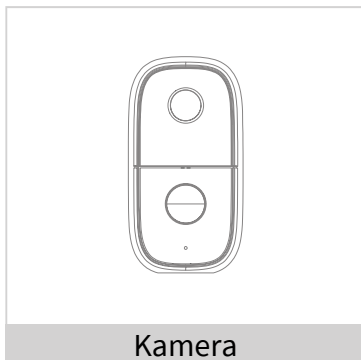

2. Opis urządzenia

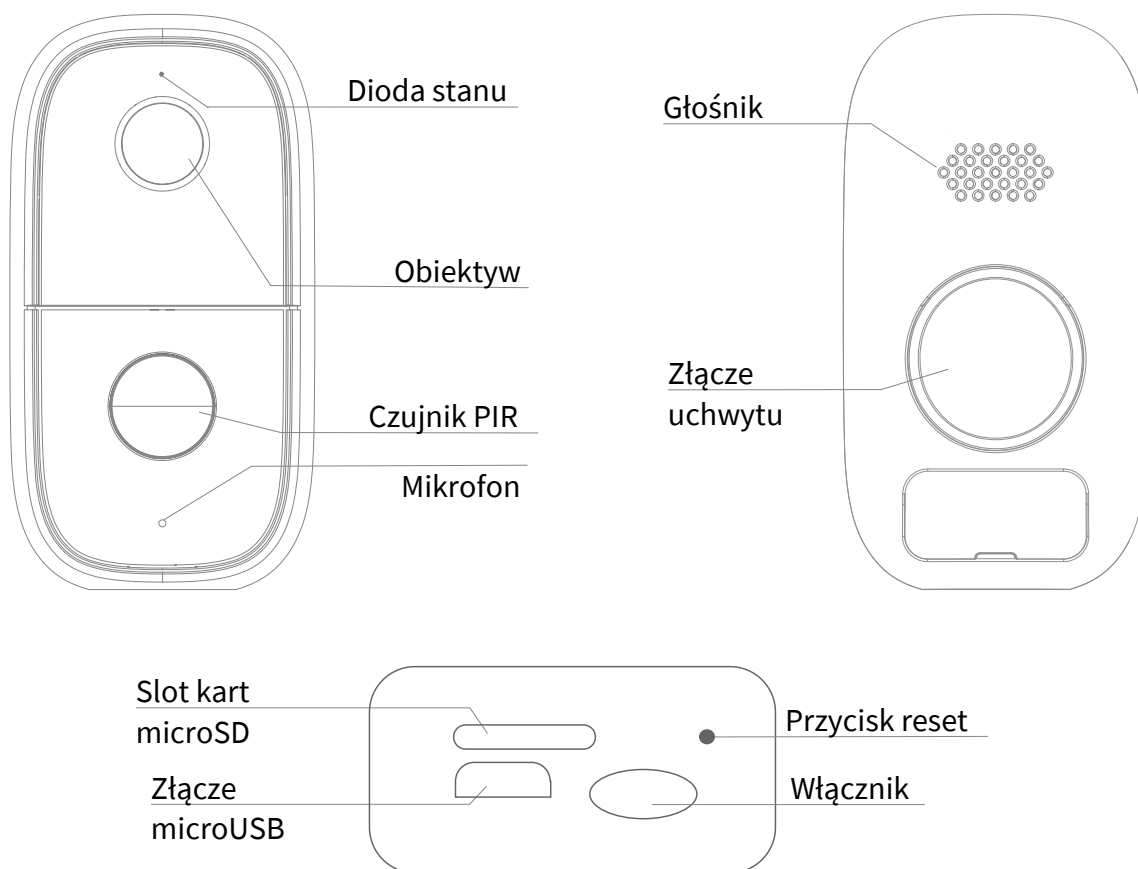

Złącze microUSB	DC 5V±10%
Włącznik	Naciśnij i przytrzymaj przez 3 sek., aby włączyć/wyłączyć.
Dioda stanu	<ul style="list-style-type: none"> • Świeci na czerwono: nieprawidłowa praca sieci kamery • Miga na czerwono: oczekiwanie na połączenie Wi-Fi lub łączenie z Wi-Fi (szybko miga) • Świeci na niebiesko: poprawna praca kamery
Slot kart microSD	Maksymalna wielkość karty: 128GB Zaleca się wyjmowanie i montowanie karty pamięci przy włączonym urządzeniu. Upewnij się, że karta pracuje normalnie i jest sformatowana w systemie plików FAT32. Użyj szcypców do wyjęcia karty
Przycisk reset	Naciśnij i przytrzymaj przez 5 sek., aby zresetować
Bateria	6400mAh (2x 18650 Li-ion)

3. Instalacja

- Przymocuj jeden z uchwytów do ściany

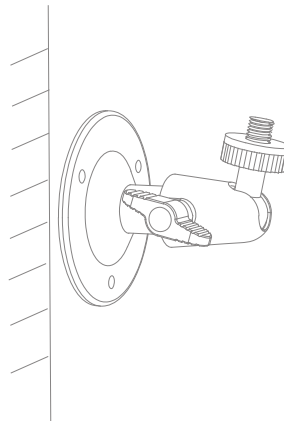
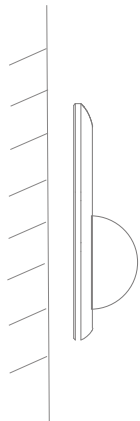

- Zamontuj kamerę na uchwycie

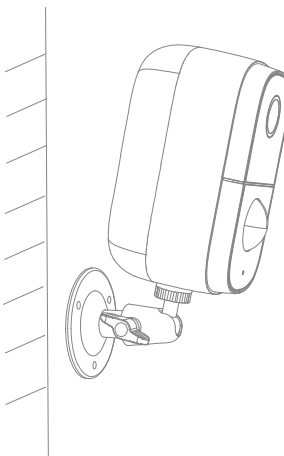
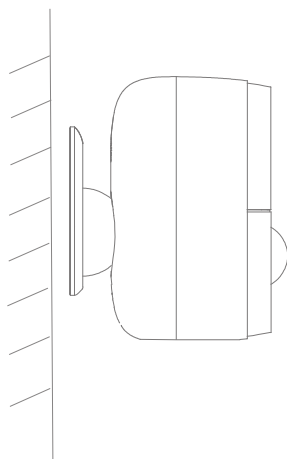

3.1. Łączenie z siecią Wi-F

Aplikacja TuyaSmart dostępna jest na urządzenia mobilne oparte o system operacyjny Android oraz iOS. Możesz ją pobrać w Sklepie Play bądź AppStore lub skanując poniższy kod QR.



iPad



iOS



Android



Zeskanuj kod, aby pobrać aplikację

Przed rozpoczęciem łączenia kamery z siecią Wi-Fi upewnij się, że Twoja sieć Wi-Fi jest o częstotliwości 2,4GHz. Jeśli masz router dwu zakresowy, to upewnij się, że sieć 2,4GHz oraz 5GHz mają różne nazwy.

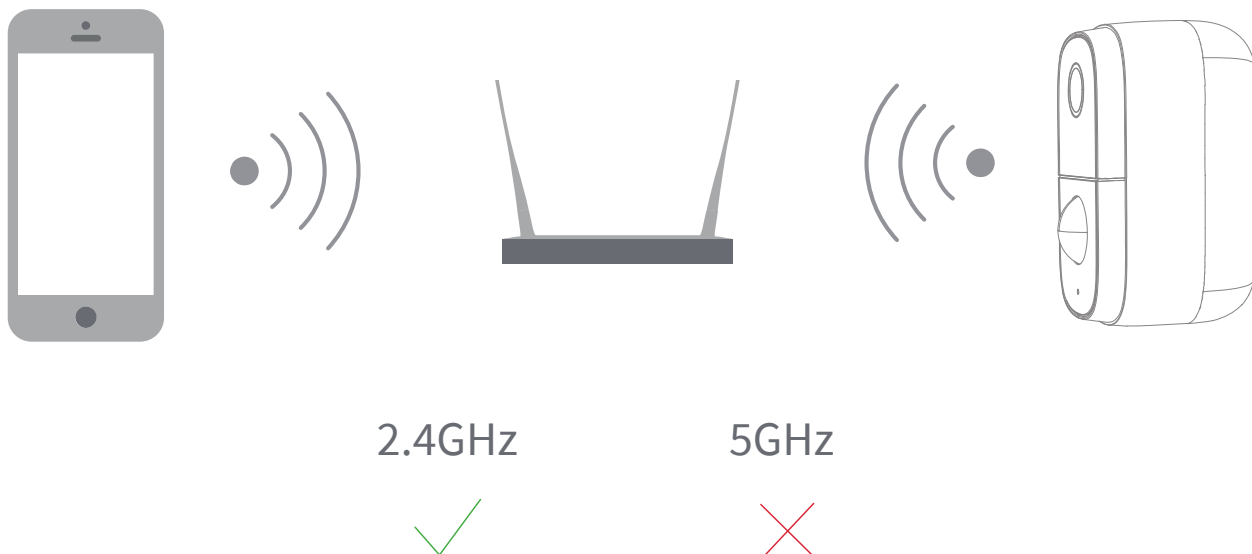

4. Dodawanie urządzenia do aplikacji Tuya Smart

Uwaga:

Jeśli nie masz konta w tej aplikacji, konieczne musisz je utworzyć. Upewnij się, że smartfon ma włączony Bluetooth oraz Lokalizację.

Na ekranie głównym aplikacji kliknij **Dodaj urządzenie**, następnie wybierz grupę **Aparat i blokada** i typ urządzenia **Kamera bezp. (Wi-Fi)**

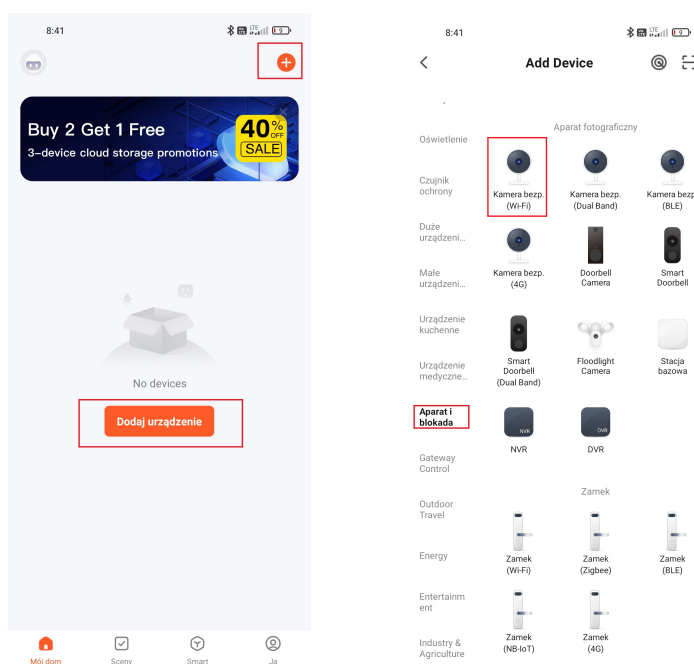

W kolejnym kroku należy potwierdzić, że urządzenie jest w trybie parowania. Dioda stanu na

urządzeniu powinna migać na czerwono. Jeśli tak, zaznacz opcję i kliknij *Next*. Konieczne jest połączenie smartfona z siecią Wi-Fi 2,4GHz oraz wpisania do niej hasła.

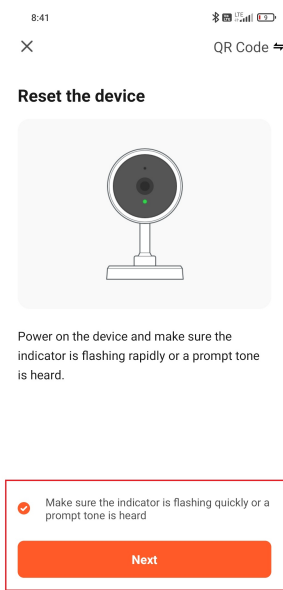

Reset Device Step by Step

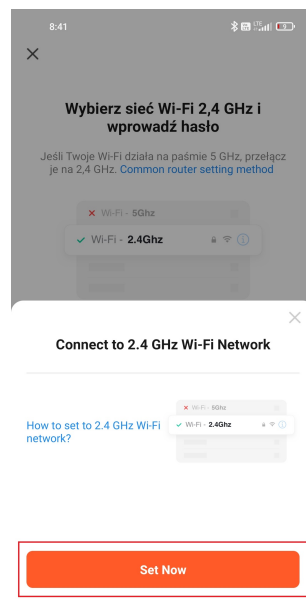

Already Set, Ignore



Należy pokazać kamerze wyświetlony kod QR, ekran smartfona musi być zwrócony w stronę obiektywu kamery w odległości od 15 do 20cm. Po odczytaniu przez urządzenie kodu wyda ono odpowiedni komunikat. Wtedy należy nacisnąć *Słyszałem dźwięk*. Rozpocznie się proces wiązania urządzenia z kontem. Po jego zakończeniu możliwa jest zmiana nazwy urządzenia poprzez naciśnięcie

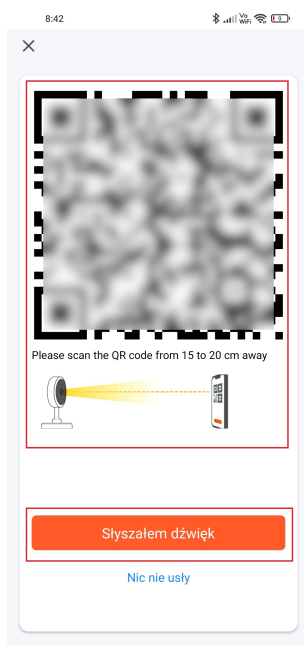

Nic nie usly

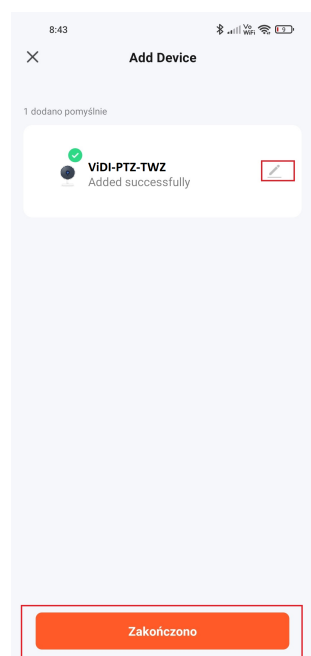
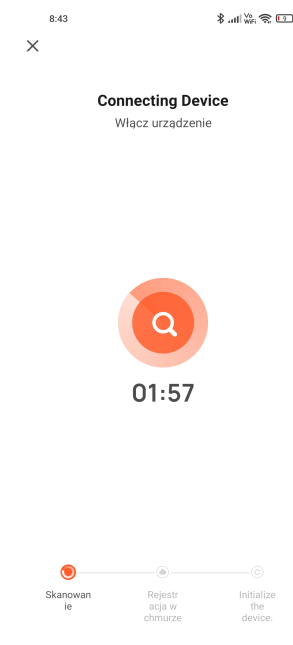

Urządzenie zostało prawidłowo sparowane z aplikacją. Teraz możesz w pełni wykorzystywać jego wszystkie funkcje.

5. Funkcje kamery

- Zdalny podgląd – domyślnie kamera będzie w trybie czuwania, dopiero po wykryciu ruchu przez czujkę ruchu PIR urządzenie się wybudzi lub wybudzić można ją, klikając na zdalny podgląd w aplikacji.
- Strumień audio/wideo – kamera pozwala na zdalny podgląd oraz nagrywanie audio i wideo.
- Czujka PIR – wydłuża czas pracy na baterii, po wykryciu przez PIR ruchu wzbudzana jest kamera, czujka PIR jest energooszczędna.
- Alarm niskiego poziomu baterii – dostaniesz odpowiedni komunikat o zbyt niskim poziomie baterii w aplikacji.
- Nagrywanie – można nagrywać lokalnie na kartę microSD lub do Chmury po wykupieniu odpowiedniej usługi w aplikacji Tuya Smart
- Dzień/Noc – kamera ma tryb nocny, co pozwala na nagrywanie nawet w kompletnej ciemności.

