

HyPanel Plus Podręcznik użytkownika V3.0.1



Akubela User Guide



Wprowadzenie

Niniejszy przewodnik zawiera przegląd cech i funkcji Akubela HyPanel Plus (**wersja 52.1.31.17**).

Co nowego

- Zoptymalizowany styl interfejsu użytkownika urządzenia i
 - Wyświetlanie ikon na ekranie głównym. Obsługa wielu języków.
 - Zoptymalizowana instalacja Auto Discovery.
 - Obsługa modyfikacji nazw urządzeń i wyboru pomieszczeń urządzeń podczas instalacji.
 - Oferuje opcję wyboru, czy dodać wykryte bramofony w tej samej sieci LAN. Jeśli opcja ta nie zostanie wybrana, bramofon nie zostanie ponownie wykryty (obsługa dodawania niewybranych telefonów w dowolnym momencie poprzez przejście do ekranu **wykrywania urządzeń**).
- Zintegrowana Alexa umożliwia sterowanie głosowe urządzeniami i scenami w HyPanel Plus.
- Obsługa integracji z Google Home.
- Obsługa grupowania urządzeń Sonos i sterowania nimi jednocześnie.
- Wyświetlanie informacji o baterii, temperaturze i wilgotności urządzenia.
- Obsługa zmiany nazw i usuwania urządzeń bezpośrednio w HyPanel Plus.

Przed rozpoczęciem

Akubela umożliwia konfigurację i sterowanie domem za pomocą urządzeń HyPanel, portalu internetowego użytkownika i aplikacji BelaHome, z lub bez połączenia z chmurą.

W tej sekcji wyjaśniono niektóre terminy, które można napotkać w tym przewodniku: urządzenie home center, portal internetowy użytkownika i tryb automatycznego wykrywania.

Czym jest centrum domowe

Centrum domowe jest głównym centrum sterowania dla wszystkich urządzeń w domu. Gdy urządzenie zostanie wyznaczone jako centrum domowe podczas początkowej konfiguracji, staje się ono głównym centrum sterowania z wyłącznymi możliwościami. Za pomocą centrum domowego i portalu internetowego użytkownika można dostosować system inteligentnego domu, w tym między innymi:

- Zarządzanie kontami wszystkich członków rodziny.
- Twórz i personalizuj sceny automatyzacji.
- Skonfiguruj domyślne tryby zabezpieczeń i utwórz tryby niestandardowe.
- Resetowanie kodu uzbrojenia/rozbrojenia i hasła PIN blokady systemu.
Dostosowywanie funkcji wyświetlanych na określonych panelach.

Identyfikacja wyznaczonego centrum domowego

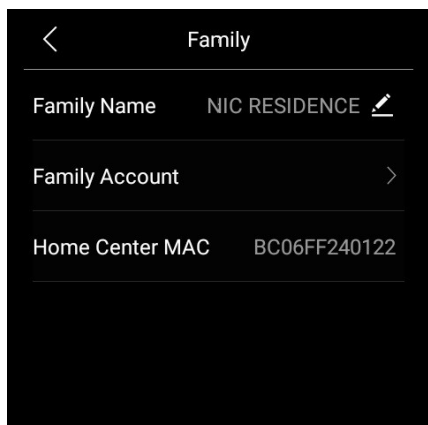

Aby sprawdzić, które urządzenie jest centrum **domowym** w rodzinie, przesunij palcem w dół od górnej krawędzi ekranu dowolnego urządzenia HyPanel Plus, a następnie dotknij  > **Ustawienia systemowe > Informacje > Rodzina > Centrum domowe MAC**.

Logowanie do portalu użytkownika

Aby zalogować się do portalu internetowego użytkownika, wykonaj jedną z poniższych czynności w zależności od stanu połączenia urządzenia home center z chmurą:

1. Po połączeniu z chmurą .

- Upewnij się, że komputer i urządzenia znajdują się w tej samej sieci lokalnej.
- Wprowadź dowolny adres IP urządzenia w przeglądarce lub przejdź na stronę <https://my.akubela.com>.
- Zaloguj się przy użyciu konta administratora rodziny.

Jak uzyskać konto administratora? Zobacz [tutaj](#).

2. Gdy nigdy nie jest połączony z chmurą.

- Upewnij się, że komputer i urządzenia znajdują się w tej samej sieci lokalnej.
- Wpisz adres IP dowolnego urządzenia w przeglądarce.
- Zaloguj się za pomocą konta administratora, którego domyślna nazwa użytkownika i hasło to *Admin888*.

Więcej informacji na temat portalu użytkownika można znaleźć [tutaj](#).

Tryby użytkowania

Można korzystać z urządzeń z łącznością w chmurze lub bez niej, w zależności od tego, jak skonfiguruje je dostawca usług.

Tryb automatycznego wykrywania

Po wybraniu trybu Auto Discovery w początkowych ustawieniach, cały system działa w tej samej sieci lokalnej bez połączenia z chmurą. Tryb ten automatycznie wykrywa wszystkie urządzenia HyPanel i bramofony w tej samej sieci i może grupować je w jedną rodzinę. W tym trybie dane pozostają na urządzeniu, a nie w chmurze, co zapewnia większą prywatność i bezpieczeństwo. Urządzenia w trybie automatycznego wykrywania można podłączyć do chmury w dowolnym momencie. W tym celu należy skontaktować się z usługodawcą.

Pamiętaj, że jeśli korzystasz z trybu Auto Discovery i nigdy nie nawiązujesz połączenia z chmurą, wszystkie urządzenia w Twojej rodzinie nie mogą otrzymywać aktualizacji przesyłanych przez serwer w chmurze i nie można nimi sterować zdalnie za pośrednictwem aplikacji BelaHome, która w tym przypadku jest ograniczona do korzystania z niej w sieci lokalnej.

Tryb chmury

Transmisja pogody na ekranie panelu wskazuje, że urządzenia są połączone z chmurą. W takim przypadku wszystkie urządzenia działają z pełną funkcjonalnością, otrzymując aktualizacje przesyłane przez serwer w chmurze i umożliwiając zdalne sterowanie za pośrednictwem aplikacji BelaHome.

Należy pamiętać, że jeśli urządzenia podłączone do chmury przełączą swoje połączenie sieciowe z Internetu na sieć lokalną, następujące funkcje staną się niedostępne:

- Zresetuj blokady systemu i kod uzbrojenia za pomocą zarejestrowanej wiadomości e-mail;
- Korzystaj z aplikacji BelaHome, gdy telefon jest połączony z Internetem.

Rozpocznij

HyPanel Plus

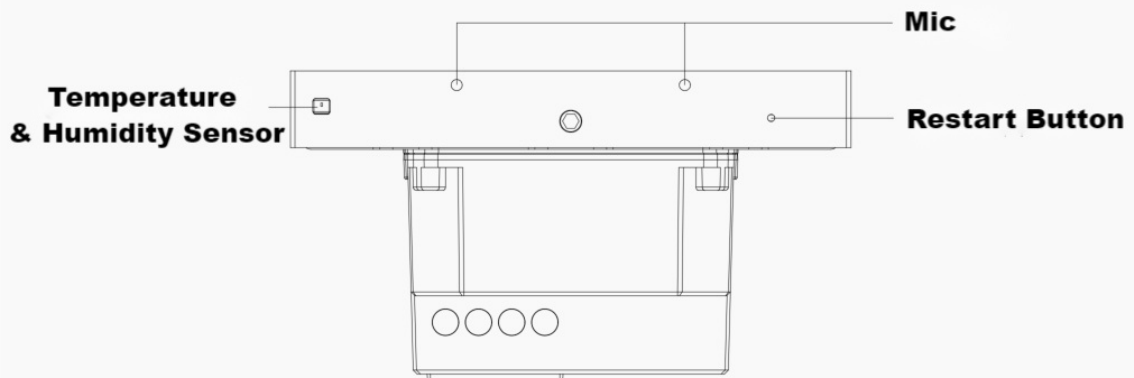
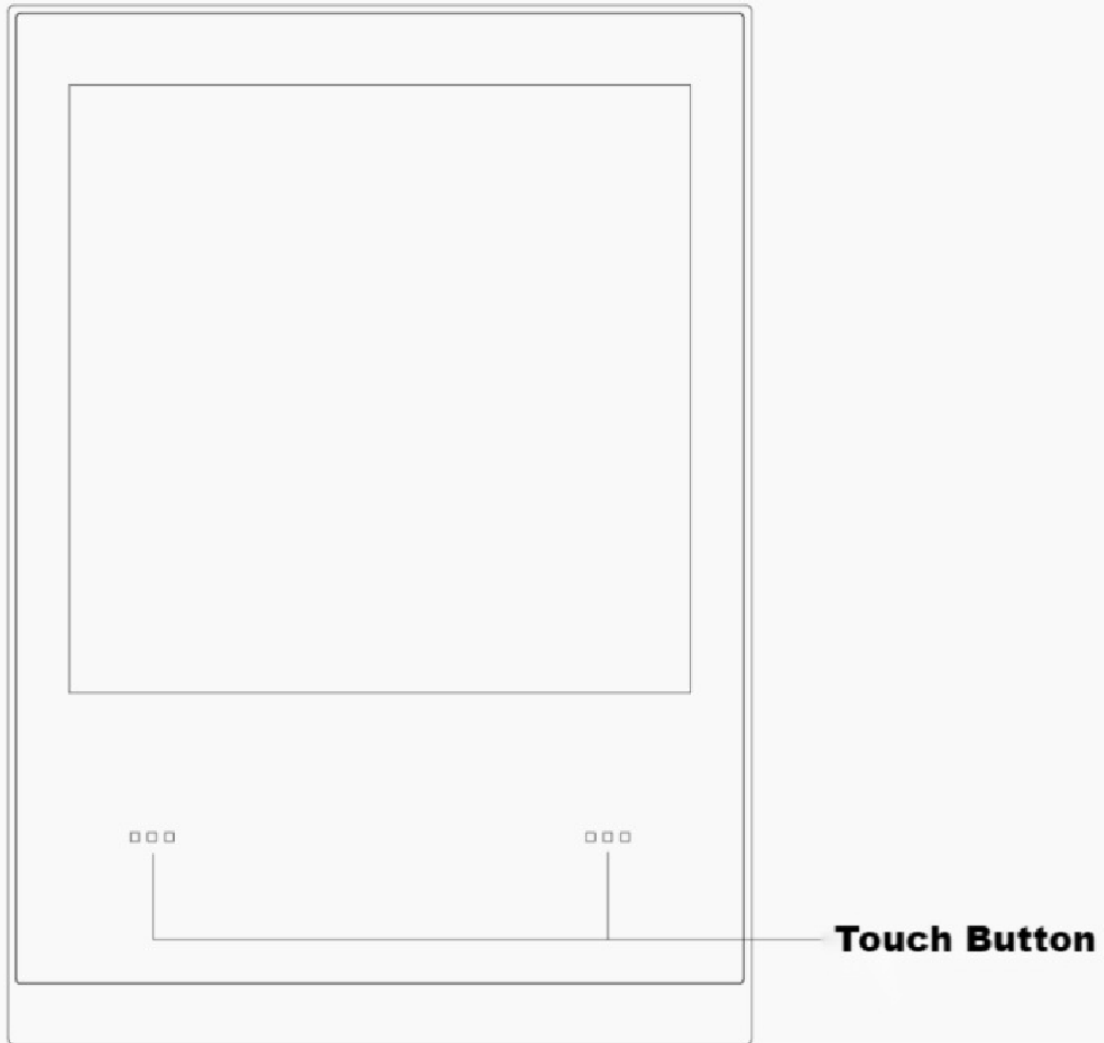

Przyciski dotykowe

HyPanel Plus posiada dwa przyciski dotykowe w dolnej części urządzenia. Przyciski te pozwalają na szybkie sterowanie wybranymi urządzeniami i umożliwiają bezpośrednią aktywację scen za pomocą ręcznego wprowadzania danych.

Poniższy ekran jest wyświetlany za każdym razem po wybudzeniu urządzenia HyPanel Plus i przedstawia funkcje przycisków dotykowych.



Aby dostosować nieskonfigurowany przycisk lub zmienić jego funkcję, wykonaj jedną z poniższych czynności:

- Stuknij żądany przycisk dotykowy, aby przejść bezpośrednio do ekranu sterowania przyciskami.

- Przesuń palcem w dół od górnej krawędzi dowolnego ekranu, stuknij  > **Ustawienia systemowe > Klawisz Control**, wybierz żądany przycisk.

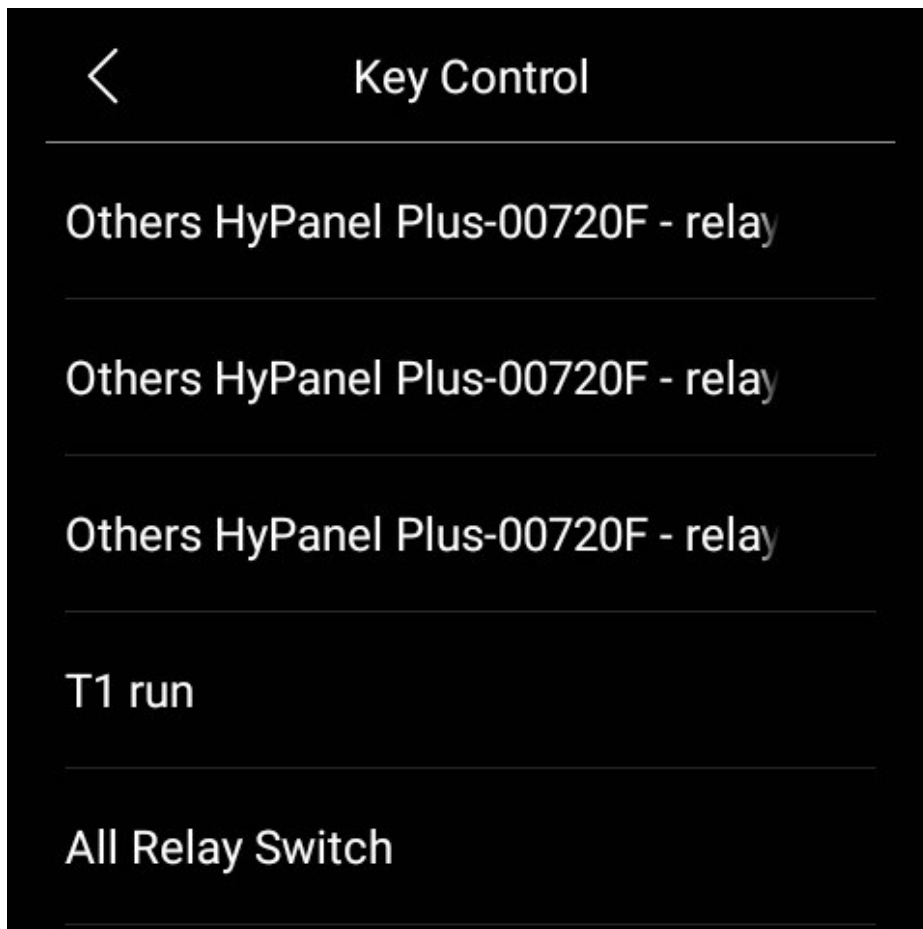

Ponadto można włączyć lub wyłączyć podświetlenie przycisków, przechodząc do  > **Display > Indicator Light**.

Sterowanie gestami

Wersja ściemniacza modułu podtynkowego pozwala na przesunięcie w dół dwoma palcami z dowolnego ekranu, aby sterować podłączonym ściemniaczem.

Aby wyłączyć sterowanie gestami, przejdź do  > **Ustawienia systemu > Gesty**.

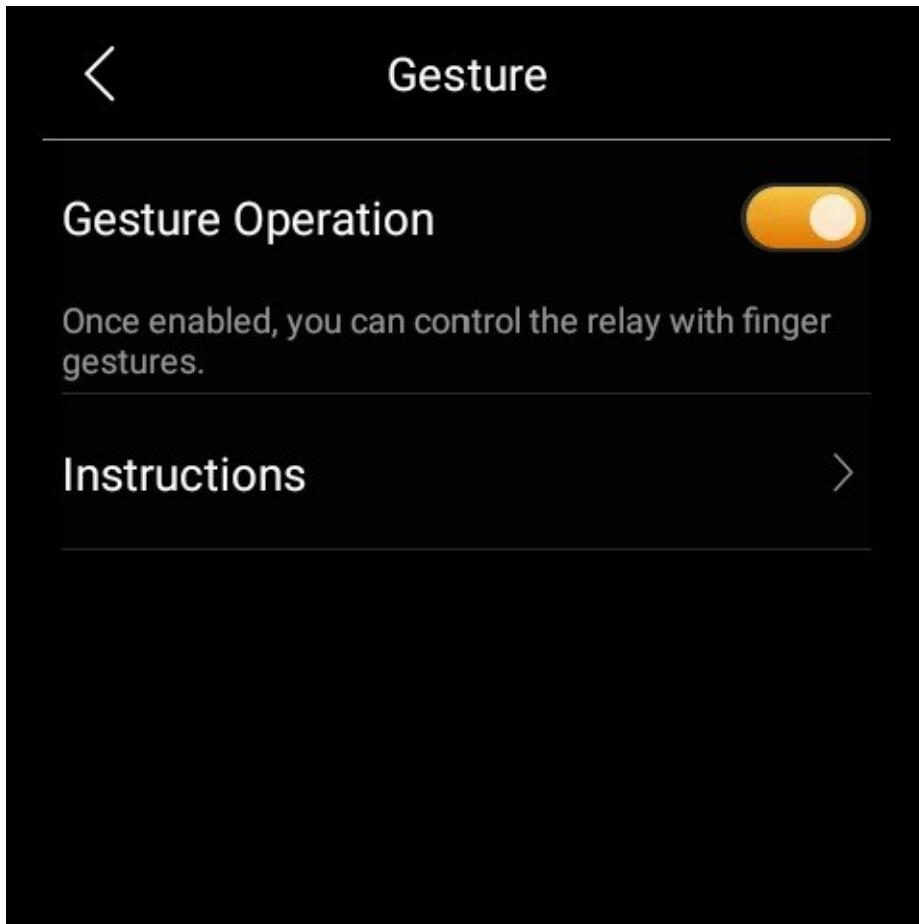

Szybka kontrola

Ekran szybkiego sterowania zapewnia maksymalnie 16 przycisków skonfigurowanych do szybkiego sterowania żądanymi urządzeniami i scenami.

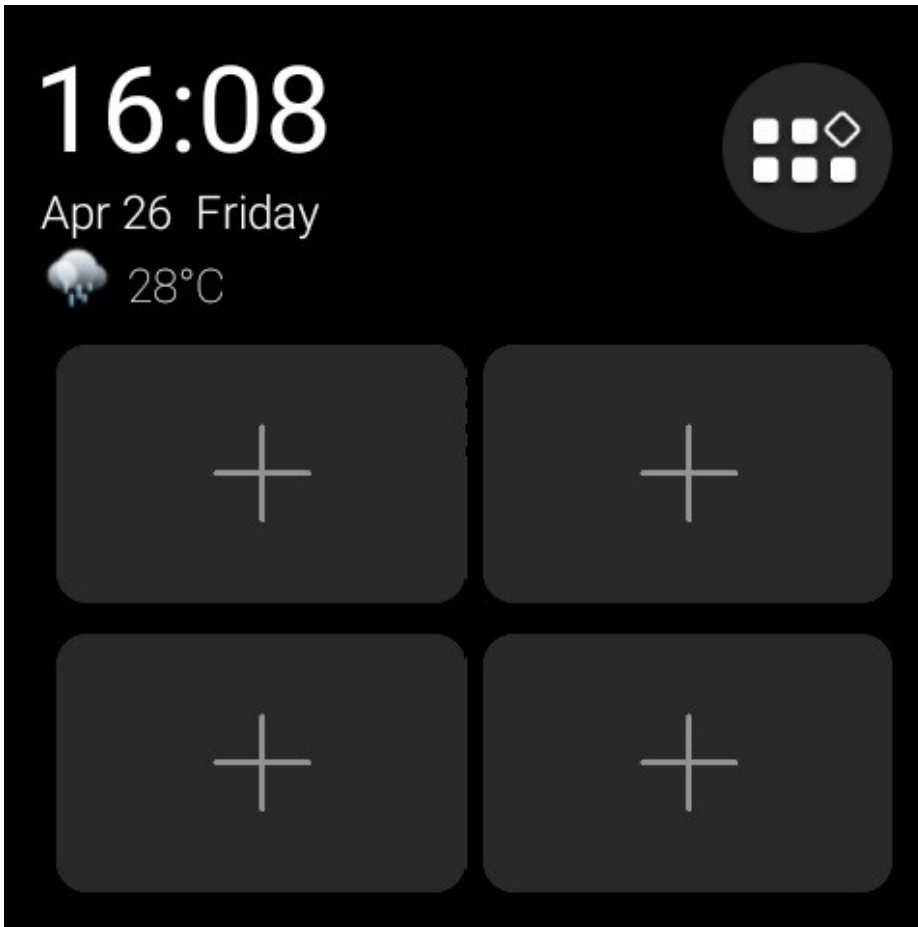

Możesz dotknąć każdej nieskonfigurowanej ikony , aby szybko uzyskać dostęp do ekranu ustawień,

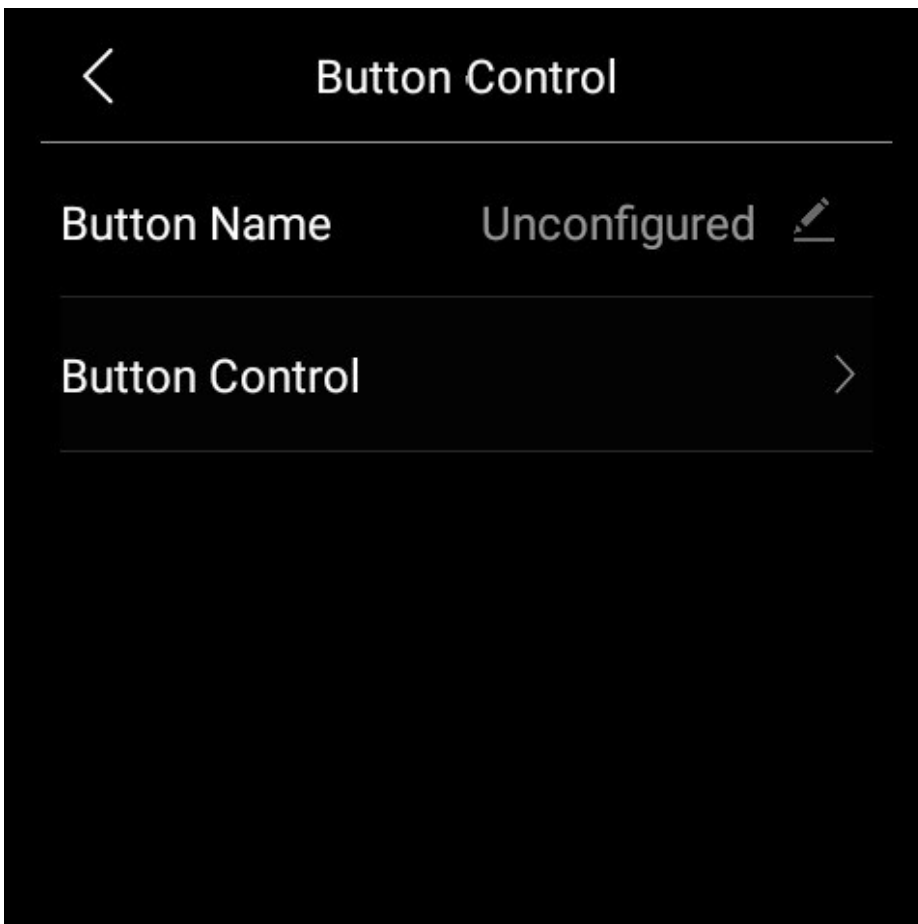

lub przejdź do  > **Ustawienia systemu** > **Ustawienia strony głównej**, aby skonfigurować wiele przycisków.

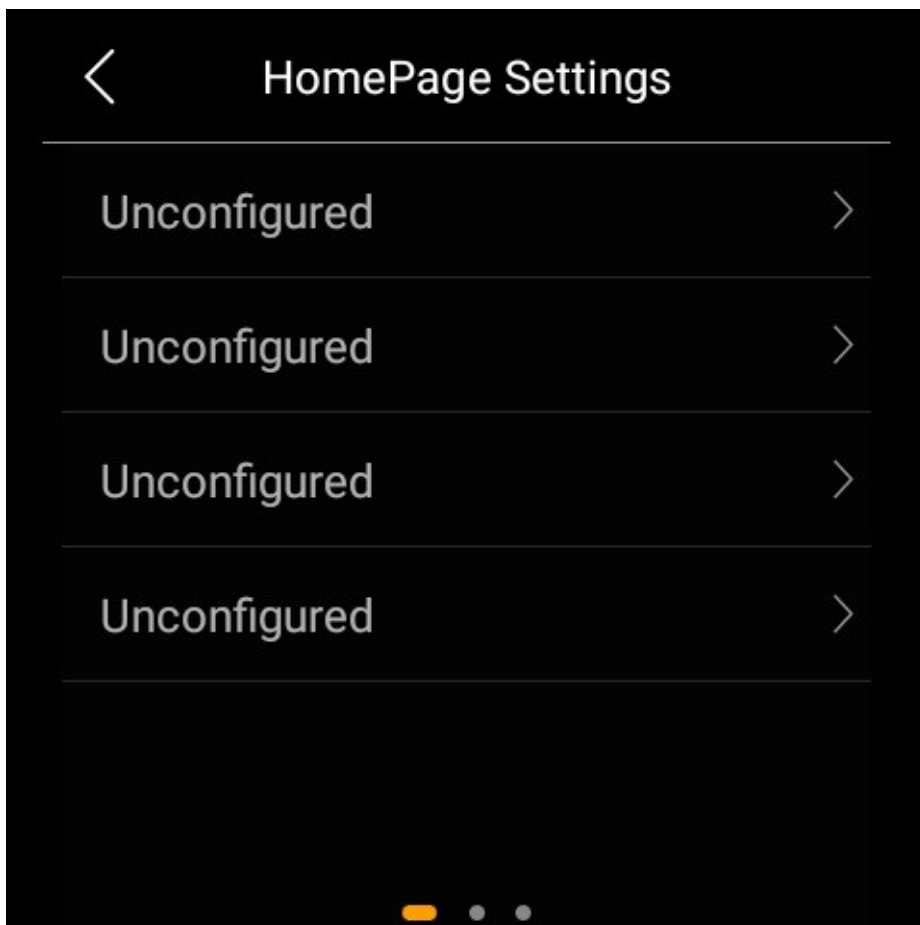

Na ekranie Ustawienia strony głównej można dodać dwie dodatkowe strony z maksymalnie 12 przyciskami każda. W tym celu przesunij palcem w lewo i dotknij ikony .

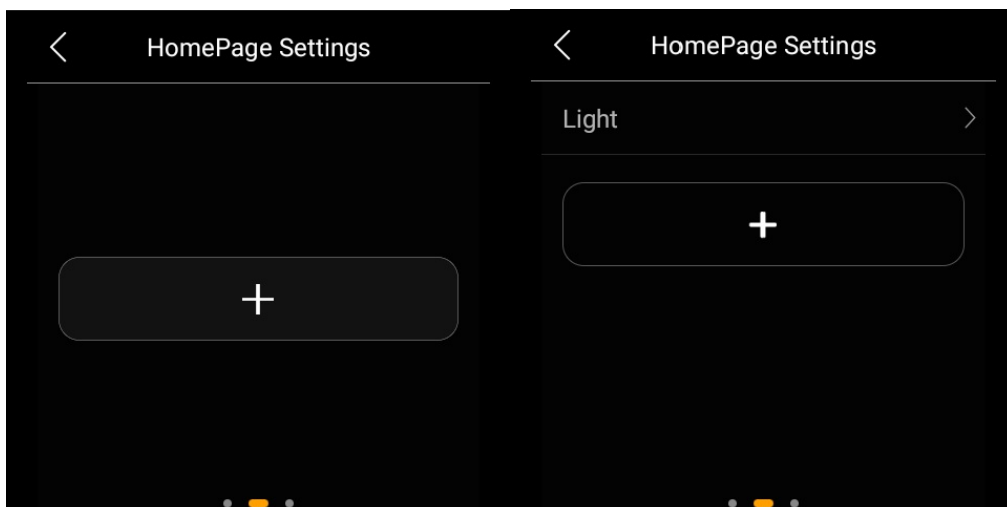

Po dodaniu przyciski pojawią się na ekranie szybkiego sterowania po przesunięciu palcem w lewo.

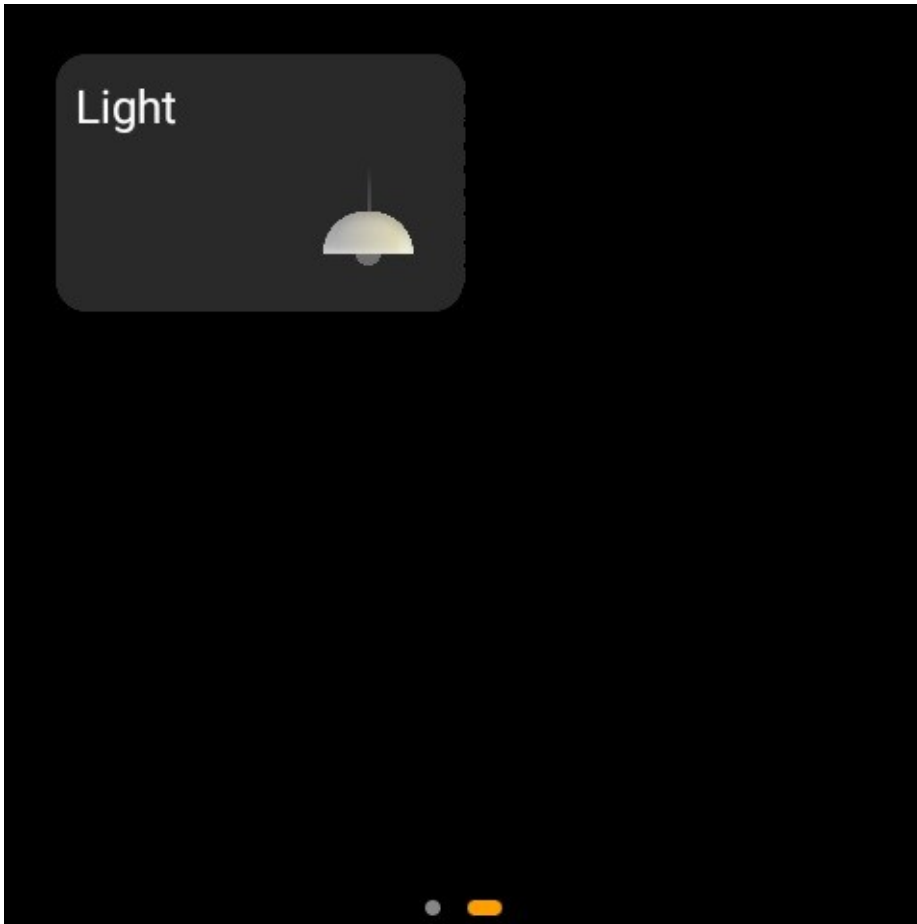

Ekran funkcji

Stuknij  w prawym górnym rogu ekranu szybkiego sterowania, aby przejść do ekranu funkcji, jak pokazano na poniższych rysunkach.

Domyślnie na ekranie funkcji wyświetlanych jest kilka kart funkcji. Po dodaniu aplikacji lub nowego typu urządzenia wyświetlana jest odpowiednia kategoria. Oto kilka przykładów:

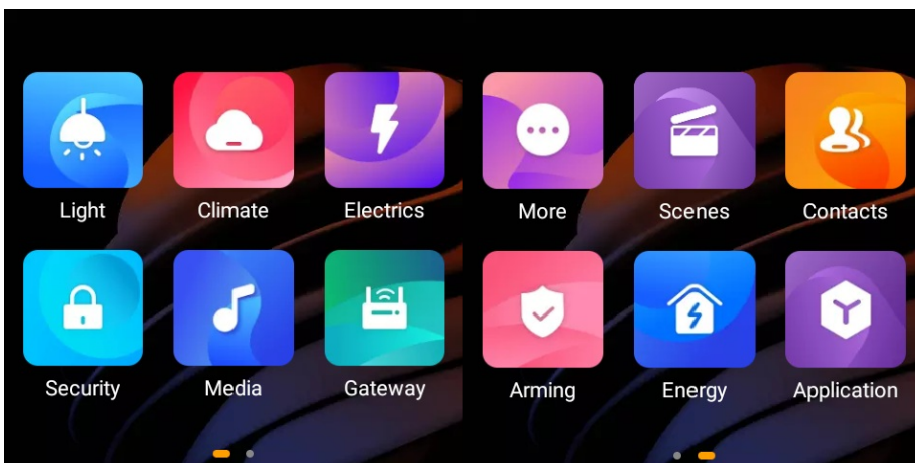

- Światło: Urządzenia oświetleniowe.
- Klimat: Żaluzje, zasłony, monitory jakości powietrza, klimatyzatory, termostaty, systemy chłodzenia/ogrzewania i inne.
- Elektryka: Przełączniki, przekaźniki i inne.

- Bezpieczeństwo: Czujniki, takie jak czujniki ruchu, bramofony, zamki, kamery i
- inne. Media: Głośniki, telewizory i inne.
- Bramka: Panele Akubela.
- Więcej: Kontrolery IR, niestandardowe piloty i nie
- tylko. Aplikacja: Aplikacje innych producentów.



Ponadto można łatwo dostosować karty funkcji wyświetlane [w portalu użytkownika](#).

Centrum sterowania

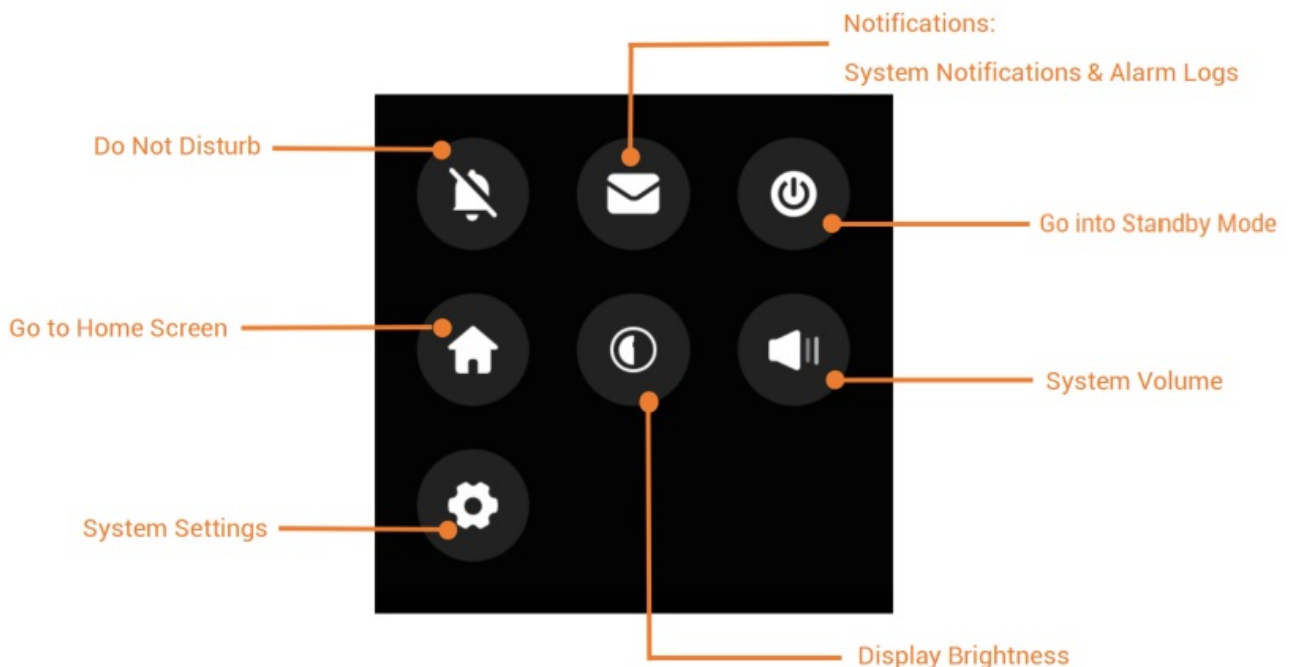
Aby otworzyć Centrum sterowania w celu szybkiego ustawienia, przesuwaj palcem w dół od górnej krawędzi dowolnego ekranu.



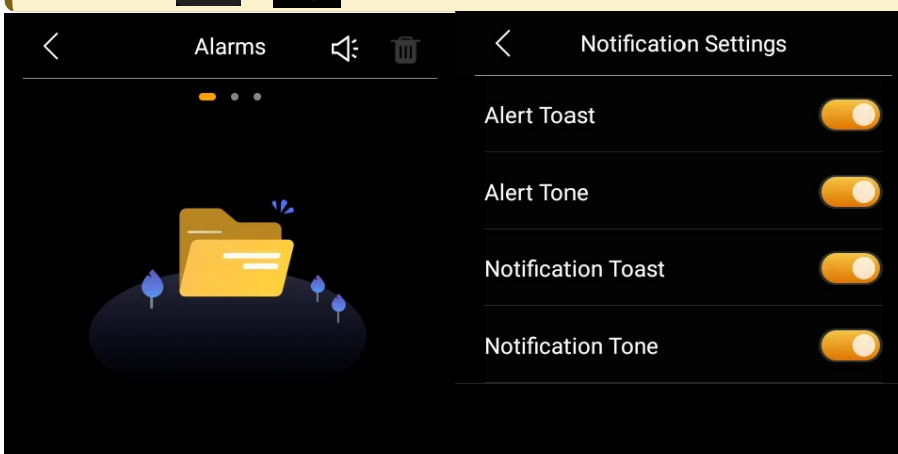

WSKAZÓWKA :

Aby wyciszyć dźwięki powiadomień i zapobiec wyskakiwaniu okienek, wystarczy dotknąć przycisku  > .



Sprawdź status serwera

Jeśli okaże się, że niektóre funkcje nie działają, można najpierw sprawdzić, czy połączenie z serwerem jest normalne.

1. Przesuń palcem w dół od górnej krawędzi dowolnego ekranu i dotknij  >
Ustawienia systemowe > Stan połączenia.
2. Status połączenia z serwerem zostanie wyświetlony na środku.
 - Ekran z ikoną  oznacza, że urządzenie jest już połączone z serwerem.

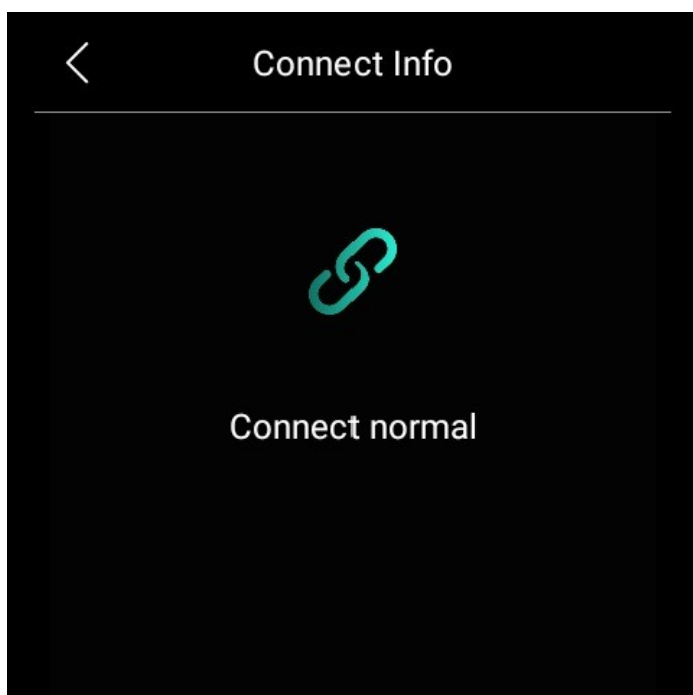

Jeśli wyświetli się błąd połączenia, skontaktuj się z dostawcą usług lub zespołem technicznym Akubela w celu uzyskania pomocy.

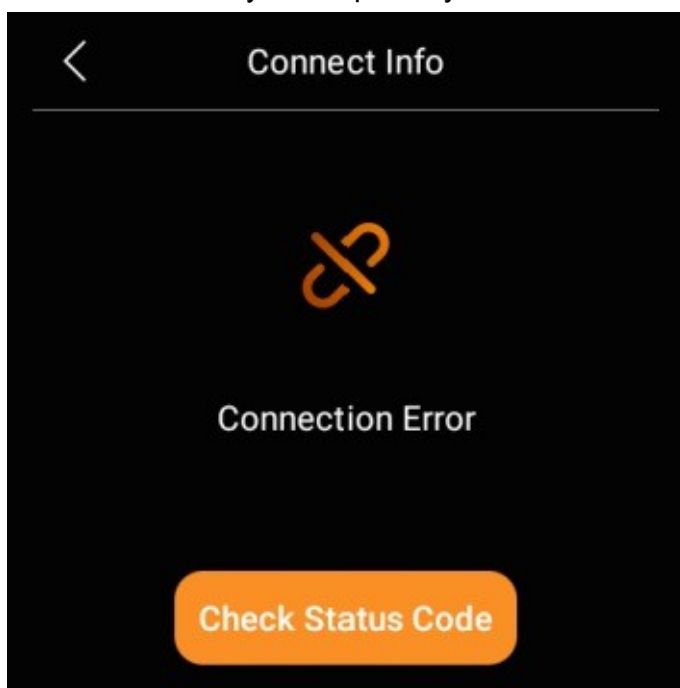

Personalizacja systemu

Połączenie z Internetem

Zazwyczaj sieć jest konfigurowana przez dostawcę usług podczas instalacji. W dowolnym momencie można zmodyfikować sieć Wi-Fi lub podłączyć urządzenie do sieci lokalnej (LAN), pamiętając jednak, że może to mieć wpływ na niektóre funkcje. Aby zapewnić prawidłowe działanie urządzenia, przed wprowadzeniem jakichkolwiek zmian w sieci należy skontaktować się z dostawcą usług.

UWAGA :

Wszystkie panele w rodzinie powinny znajdować się w tej samej sieci lokalnej, aby zapewnić prawidłowe działanie.

Jeśli chcesz korzystać z połączenia SIP i funkcji zdalnego sterowania aplikacji BelaHome, panele muszą być połączone z chmurą i Internetem.

Zmiana sieci Wi-Fi

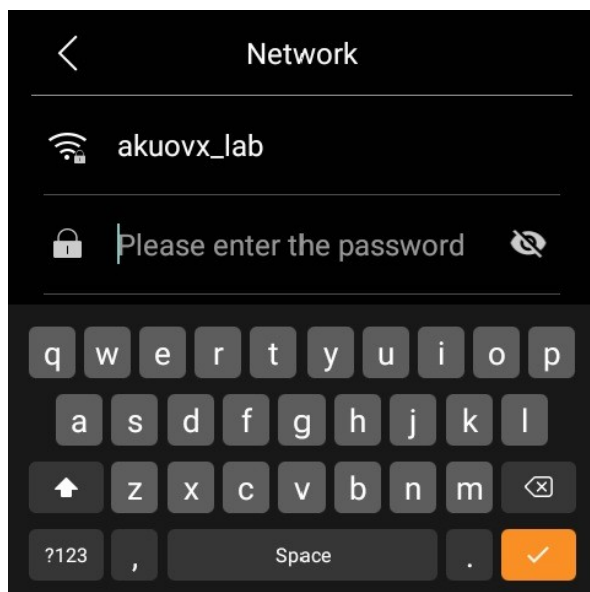

1.

Przesuń palcem w dół od górnej krawędzi dowolnego ekranu, aby otworzyć Centrum sterowania i dotknij  > **Wi-Fi** .

2. Wybierz sieć, do której chcesz dołączyć.

3. Wprowadź hasło, jeśli jest wymagane, i stuknij  > **Połącz**.

Aby wyświetlić adres IP podłączonej sieci, kliknij ikonę  w prawym górnym rogu.

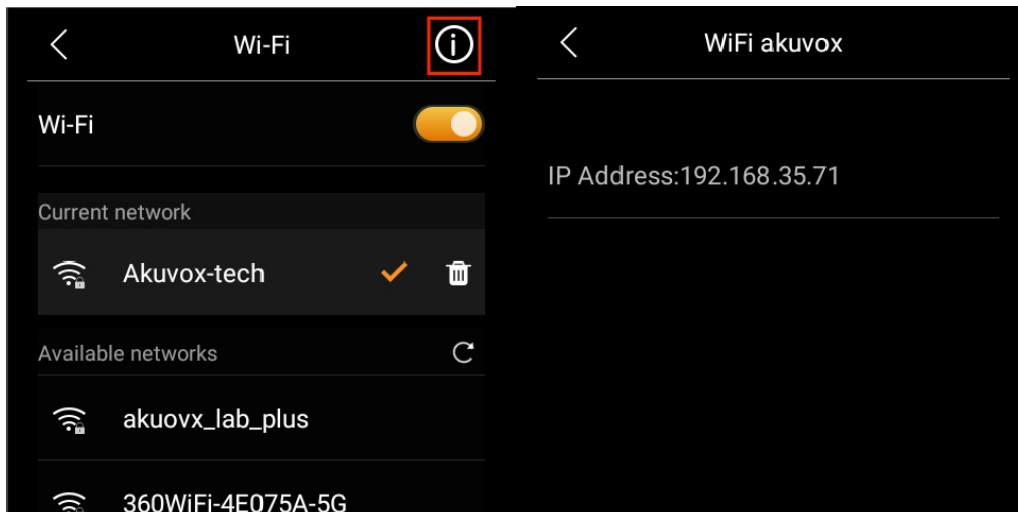

Konfiguracja sieci LAN

W razie potrzeby można skonfigurować sieć LAN.

1. Przesuń palcem w dół od górnej krawędzi dowolnego ekranu, aby otworzyć Centrum sterowania i dotknij  > **Ethernet**.
2. W widoku sieci wykonaj jedną z poniższych czynności:
 - Włączenie funkcji **DHCP** spowoduje automatyczne przypisanie adresu IP do urządzenia.

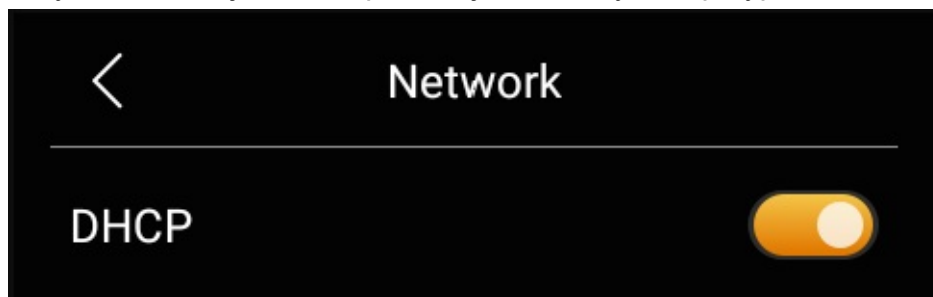

- Wyłącz funkcję DHCP i ręcznie wprowadź adres IP, maskę podsieci, bramę, preferowany serwer DNS i alternatywny serwer DNS.

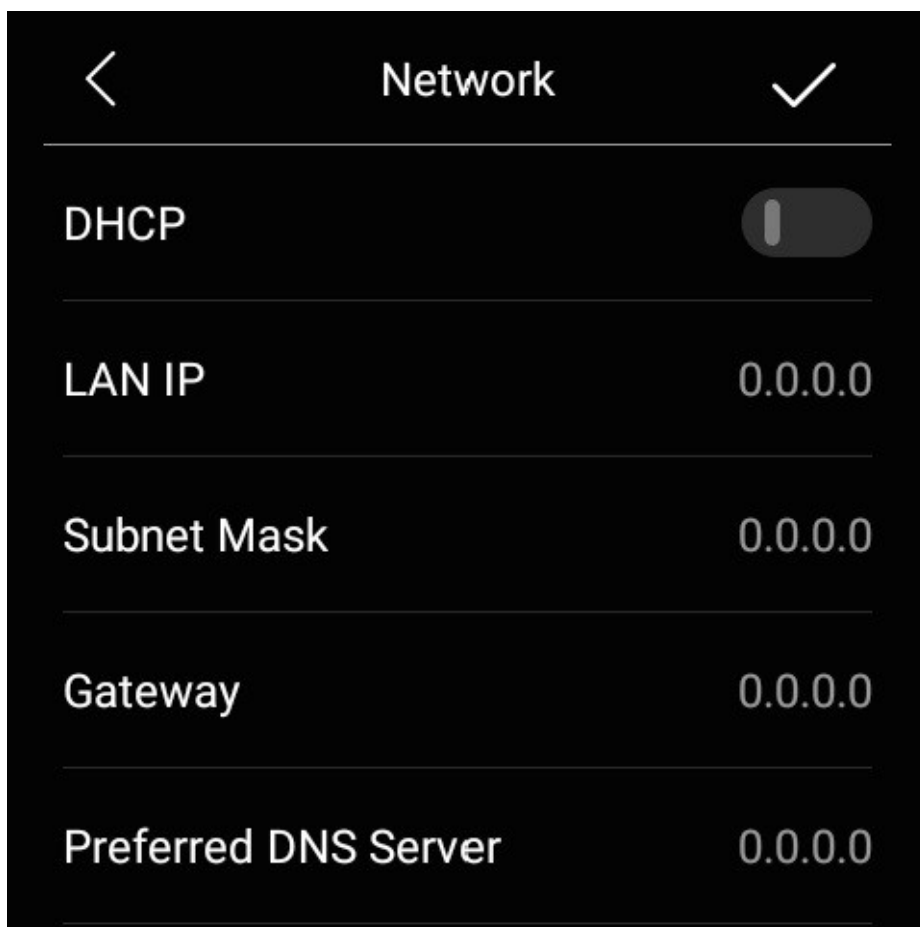

Przełącz HyPanel Plus w tryb gotowości

Aby szybko przełączyć HyPanel Plus w tryb czuwania, przesunij palcem w dół od górnej krawędzi dowolnego ekranu, aby otworzyć Centrum sterowania, a następnie dotknij  .

Czas przejścia urządzenia w tryb czuwania można dostosować, stukając  > **Wyświetlacz** > **Przejdź w tryb czuwania**. Na przykład, jeśli wybierzesz 1 min, HyPanel Plus przejdzie w tryb czuwania po 1 minucie bezczynności.

Zmiana ustawień wygaszacza ekranu

W Ustawieniach ekranu można włączyć lub wyłączyć wygaszacz ekranu i wybrać jego styl.

1. Przesunij palcem w dół od górnej krawędzi dowolnego ekranu, a następnie stuknij  > **Wyświetlacz**.

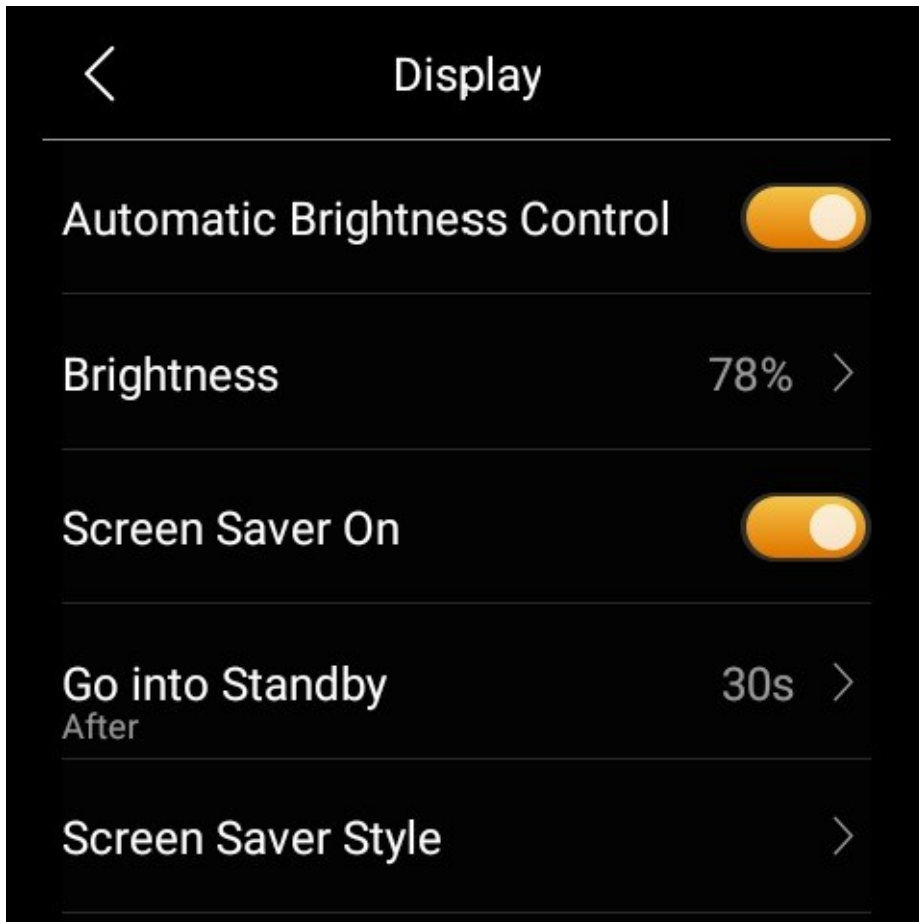

2. Wykonaj dowolną z poniższych czynności:

- Włącz lub wyłącz przełącznik obok pozycji **Wygaszacz ekranu włączony**.

Gdy jest włączona, HyPanel Plus w trybie czuwania wyświetla zdjęcia i obrazy; gdy jest wyłączona, wyświetlacz pozostaje wyłączony.

- Wybierz styl wygaszacza ekranu.

Wybierz **Photo Wall** z rozwijanego menu, jeśli chcesz odtwarzać obrazy. Aby dodać preferowane zdjęcia, zobacz [tutaj](#).

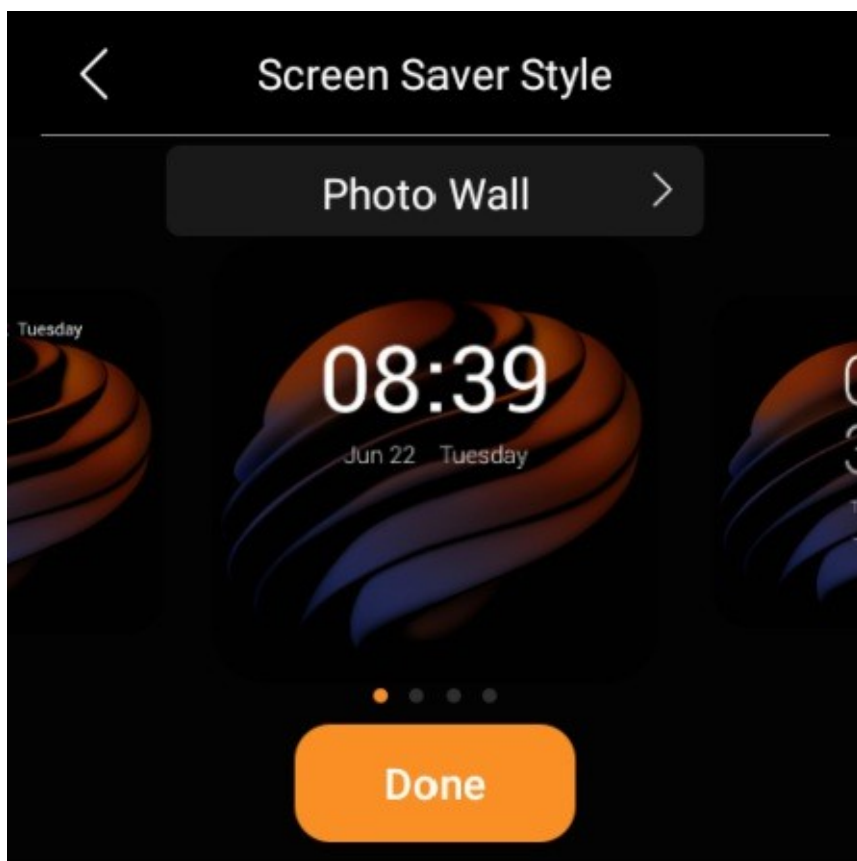



- Zaplanuj automatyczne włączanie wygaszacza ekranu, wybierając opcję Czasy wygaszacza ekranu.

Konfiguracja funkcji Nie przeszkadzać

Jeśli nie chcesz, aby przeszkadzały Ci połączenia, wiadomości lub powiadomienia, możesz włączyć funkcję Nie przeszkadzać (DND).

Szybkie włączanie i wyłączanie DND

Funkcję DND można szybko włączyć, przesuwając palcem w dół od górnej krawędzi dowolnego

ekranu i dotykając . Ikona zmieni się na , gdy funkcja DND jest włączona. Stuknij ikonę ponownie, aby wyłączyć DND.

Funkcję tę można również skonfigurować, przechodząc na stronę  > DND.

Zaplanuj automatyczne włączanie DND

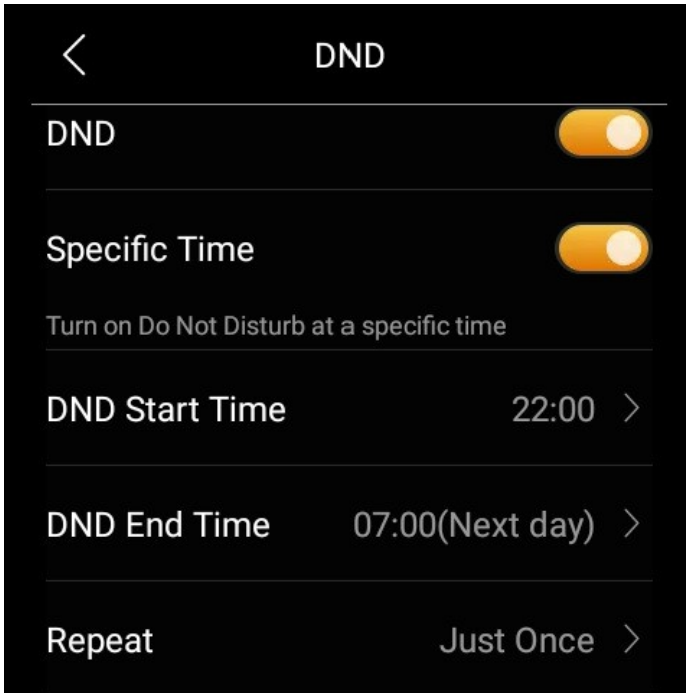

Aby zaplanować automatyczne włączanie DND o określonych porach, wykonaj następujące czynności:

1. Przesuń palcem w dół od górnej krawędzi dowolnego ekranu, aby otworzyć Centrum sterowania i dotknij  > **DND** .
2. Włącz DND.
3. Przełącz na określony czas.
4. Ustaw czas rozpoczęcia i zakończenia DND. Funkcja DND będzie aktywowana automatycznie w wyznaczonym okresie i dezaktywowana poza tymi godzinami.
5. Określa liczbę powtórzeń harmonogramu DND. Ustawienie domyślne to 1 raz.

Po ustawieniu DND wszystkie połączenia i powiadomienia zostaną wyciszone w tym okresie, podczas gdy alarm będzie nadal dzwonił.

Chroń swój HyPanel Plus

W celu zwiększenia bezpieczeństwa należy użyć blokady ekranu lub blokady ustawień, aby zapobiec przypadkowemu dostępowi do urządzenia lub ekranu ustawień.

Konfiguracja blokady systemu

1. Przesuń palcem w dół od górnej krawędzi dowolnego ekranu, aby otworzyć Centrum sterowania i dotknij  > Blokada systemu.
2. Wykonaj dowolną z poniższych czynności:
 - Włącz opcję **Blokada** ekranu, aby ustawić hasło wzoru do odblokowywania ekranu po wybudzeniu i postępuj zgodnie z instrukcjami wyświetlanymi na ekranie.

- Włącz **blokadę ustawień**, aby zapobiec niepożądanemu dostępowi do ekranu ustawień i postępuj zgodnie z instrukcjami wyświetlanymi na ekranie.



UWAGA:

Blokada ekranu i blokada ustawień korzystają z tego samego hasła wzoru. Gdy obie blokady są włączone, wystarczy tylko raz narysować hasło wzoru, aby uzyskać dostęp do urządzenia i ekranu ustawień.

Aby zmienić hasło wzoru, na ekranie blokady systemu dotknij opcji **Ustaw hasło blokady ekranu**, narysuj bieżący wzór, a następnie ustaw nowe hasło.

Nie pamiętam hasła

Aby wyczyścić zapomniane bieżące hasło, dotknij opcji **Nie pamiętam hasła** na ekranie wymaganego hasła i postępuj zgodnie z instrukcjami wyświetlanymi na ekranie. Dostępne są dwie opcje resetowania w zależności od stanu połączenia z chmurą.

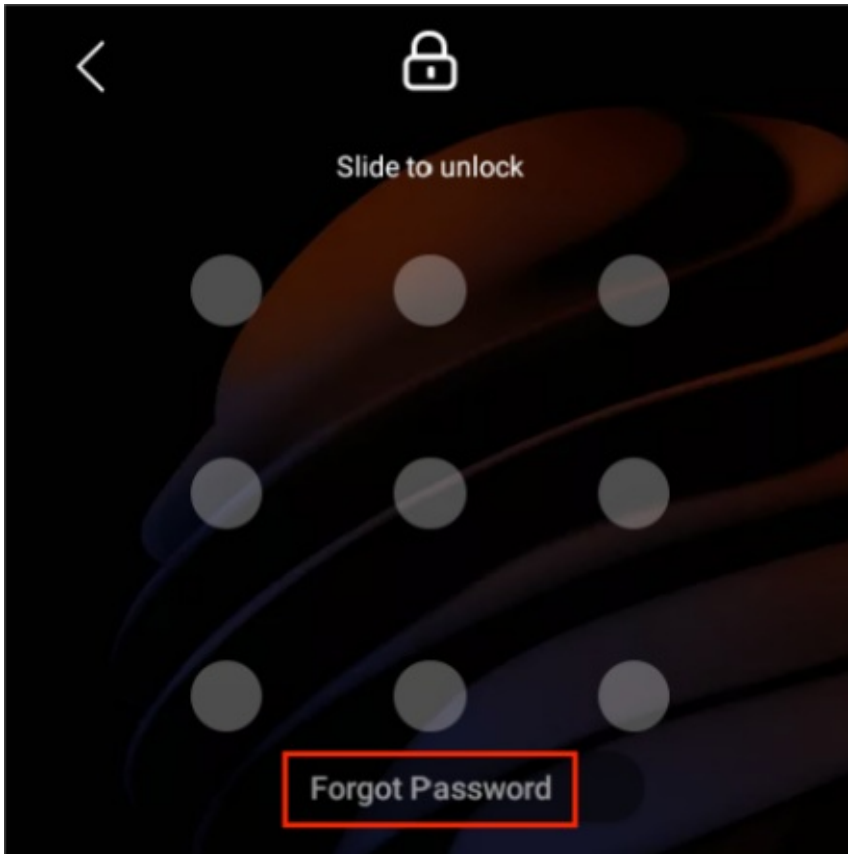

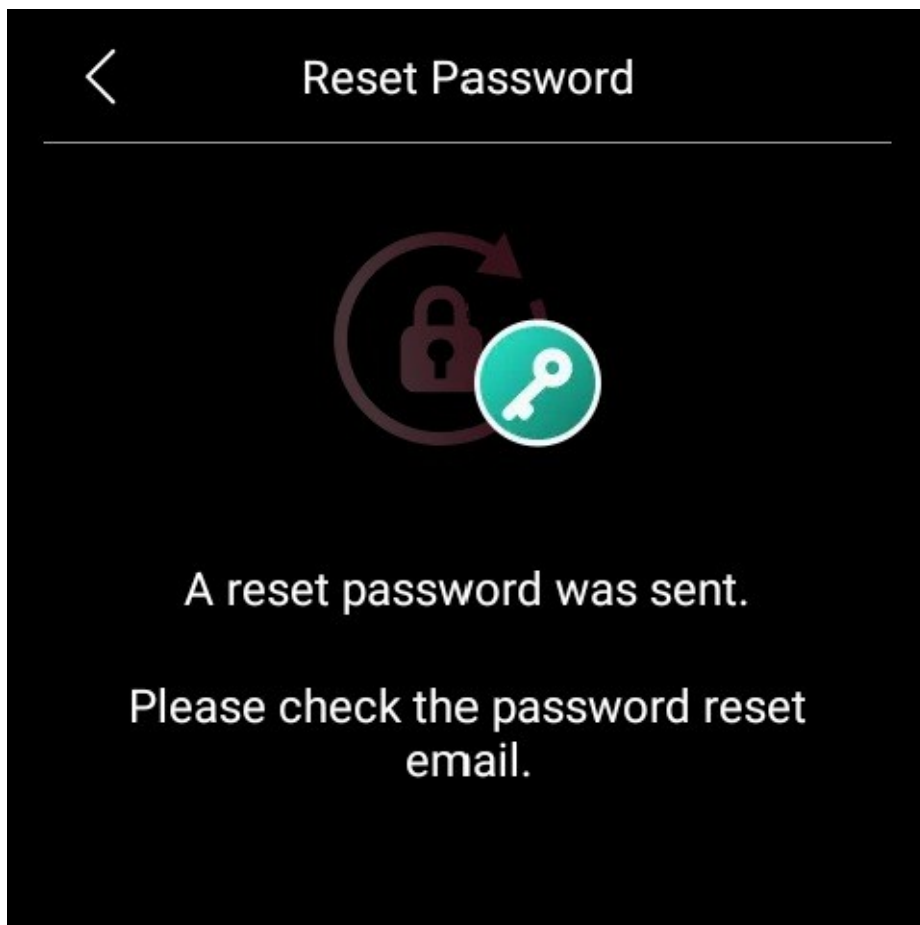

- Za pośrednictwem zresetowanej wiadomości e-mail

Po zarejestrowaniu konta administratora i upewnieniu się, że urządzenia są podłączone do Internetu, na adres e-mail administratora rodziny zostanie wysłana wiadomość e-mail z resetem hasła po dotknięciu opcji Nie pamiętam hasła. Postępuj zgodnie z dołączonymi instrukcjami, aby wyczyścić hasło.

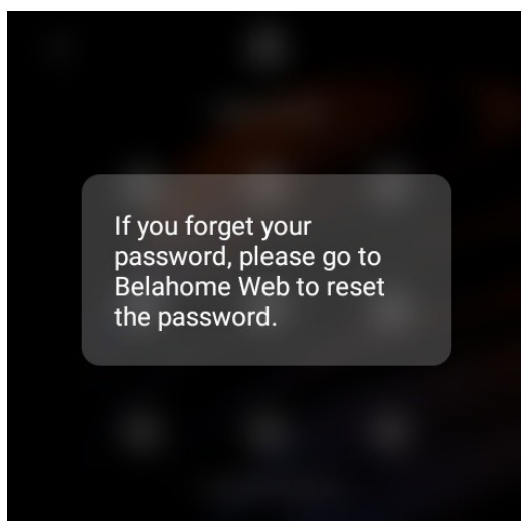

- W portalu internetowym użytkownika



Odwiedź portal użytkownika, znajdź konkretny HyPanel Plus i kliknij  > **Reset** > **Resetuj hasło blokady ekranu panelu** .

Szczegółowe instrukcje można znaleźć [tutaj](#).

Zarządzanie urządzeniami

Dodawanie urządzeń ZigBee

HyPanel Plus może łączyć się z wieloma urządzeniami ZigBee, takimi jak czujniki, przyciski alarmowe, kontrolery podczerwieni, termostaty, inteligentne przełączniki i inne. Na przykład można dodać i zamontować czujnik CO w kuchni, aby zidentyfikować wycieki tlenu węgla.

UWAGA:



Odległości transmisji sygnału ZigBee mogą się różnić w zależności od charakterystyki otoczenia i nie tylko. Aby uzyskać optymalną wydajność, należy dodać urządzenia ZigBee do HyPanel Plus w tym samym pomieszczeniu.







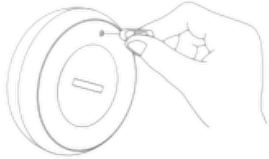

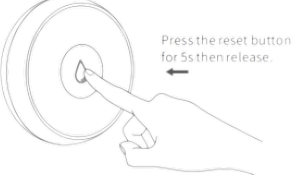
Przełączanie urządzeń w tryb parowania

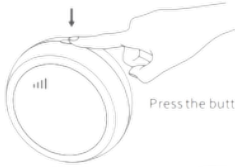
Przed sparowaniem urządzeń ZigBee z HyPanel Plus należy wiedzieć, jak aktywować ich tryb parowania. Poniżej znajduje się kilka przykładów.

WSKAZÓWKA :

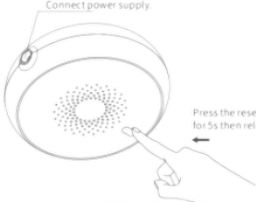
Aby uzyskać więcej informacji na temat dodatkowych urządzeń, zapoznaj się z naszym przewodnikiem na temat [przełączania urządzeń ZigBee w tryb parowania](#) lub zapoznaj się z ich instrukcjami obsługi.

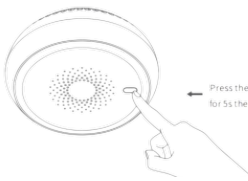
Urządzenie ZigBee	Jak przełączyć urządzenie w tryb parowania	
 <p>Inteligentny przycisk alarmowy</p>	<p>Włóż pinezkę do otworu resetowania na tylnej pokrywie na 5-10 sekund, aż zielona dioda zacznie szybko migać.</p>	
 <p>Inteligentny czujnik zalania</p>	<p>Naciśnij i przytrzymaj przycisk resetowania z przodu przez 5-10 sekund, aż zielona dioda zacznie szybko migać.</p>	

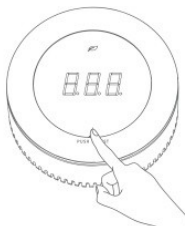
<p>Inteligentny czujnik temperatury i wilgotności</p> 	<p>Naciśnij i przytrzymaj przycisk resetowania z boku przez 5-10 sekund, aż ikona sygnału zacznie szybko migać.</p>	 <p>Press the button for 5s.</p>
<p>Inteligentny czujnik ruchu</p> 	<ol style="list-style-type: none"> 1. Obróć pokrywę baterii w kierunku przeciwnym do ruchu wskazówek zegara, aby ją otworzyć. 2. Naciśnij i przytrzymaj przycisk resetowania przez co najmniej 5 sekund, aż zielona dioda zacznie szybko migać. 	 <p>Press the reset button for 5s then release.</p>
<p>Inteligentny czujnik gazu</p> 	<p>Naciśnij i przytrzymaj przycisk resetowania z przodu przez co najmniej 5 sekund, aż zielona dioda zacznie szybko migać.</p>	 <p>Connect power supply</p> <p>Press the reset button for 5s then release.</p>
<p>Inteligentny czujnik dymu</p> 	<p>Naciśnij i przytrzymaj przycisk resetowania z przodu przez co najmniej 5 sekund, aż zielona dioda zacznie szybko migać.</p>	 <p>Press the reset button for 5s then release.</p>
<p>Inteligentny czujnik CO</p> 	<ol style="list-style-type: none"> 1. Włącz zasilanie czujnika i poczekaj, aż jego wskaźnik zmieni kolor z żółtego na zielony. 2. Naciśnij i przytrzymaj przycisk z przodu przez co najmniej 5 sekund, aż zielona dioda zacznie szybko migać. 	 <p>Long press the button for 5 seconds and release.</p>

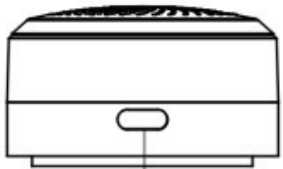
<p>Kontroler podczerwieni</p> 	<p>1. Zasil kontroler, podłączając go do ładowarki ściennej za pomocą złącza</p> <p>dołączony kabel USB.</p> <p>1. Naciśnij i przytrzymaj przycisk z boku kontrolera, aż zaświeci się zielony miga powoli i słyhać sygnał dźwiękowy.</p>	 <p>LED indicator Networking button</p>
---	--	--

Parowanie urządzeń z HyPanel Plus

1. Przesuń palcem w dół od górnej krawędzi dowolnego ekranu, aby otworzyć Centrum sterowania i dotknij  > **Zarządzanie urządzeniami** >  . HyPanel Plus wyszuka następnie pobliskie urządzenia ZigBee.

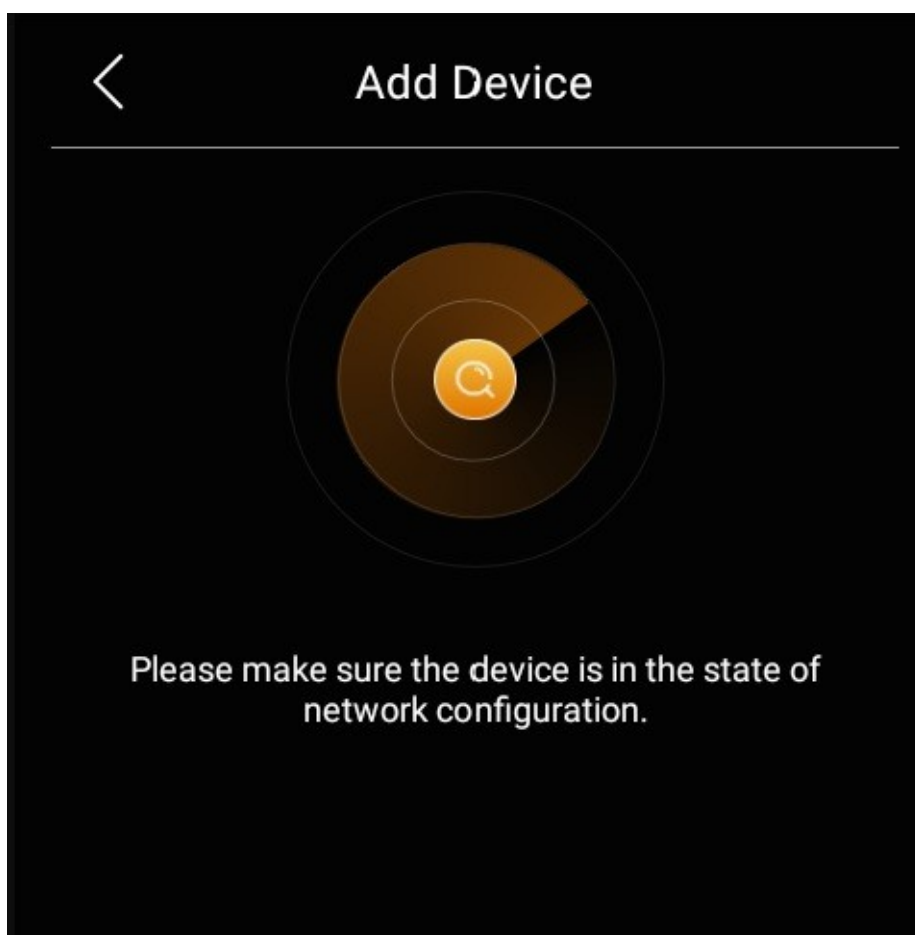

2. Przełącz urządzenie ZigBee, które chcesz dodać, w tryb parowania.
3. Na ekranie zostanie wyświetlone wyszukane urządzenie. Wybierz je i dotknij **Dalej**.

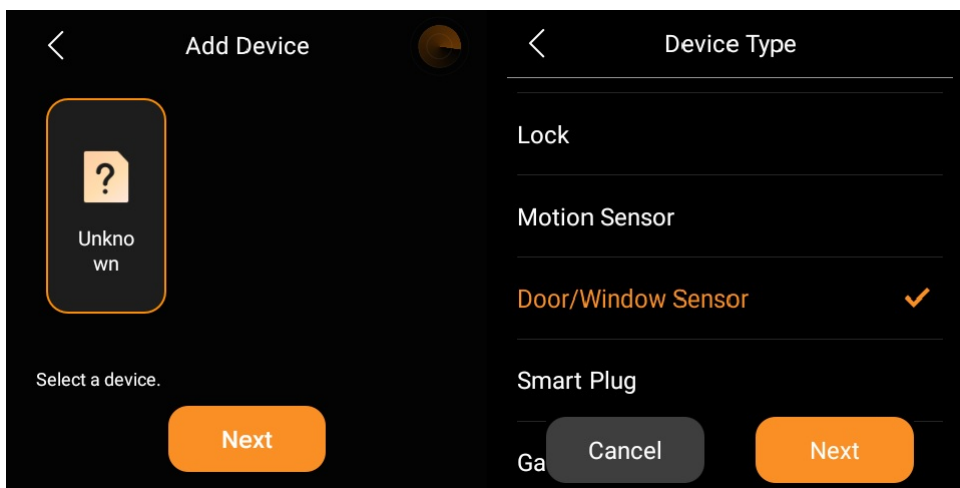
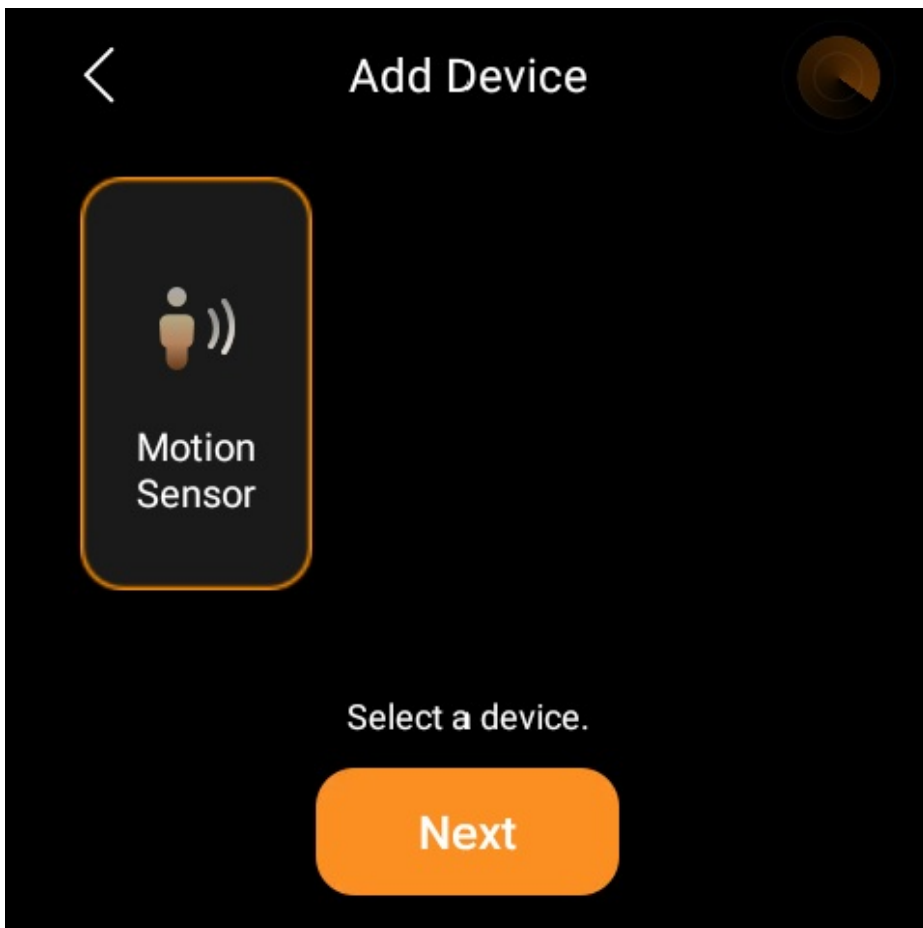

4. Nazwij urządzenie i wybierz jego lokalizację, a następnie dotknij **Gotowe > Dalej**.

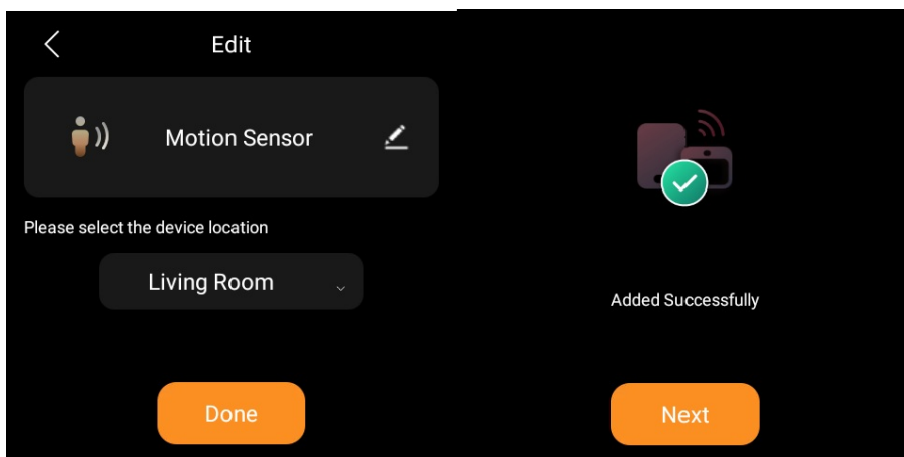

5. Nowo dodane urządzenie będzie widoczne zarówno na ekranie zarządzania urządzeniami, jak i na ekranie odpowiedniej kategorii.

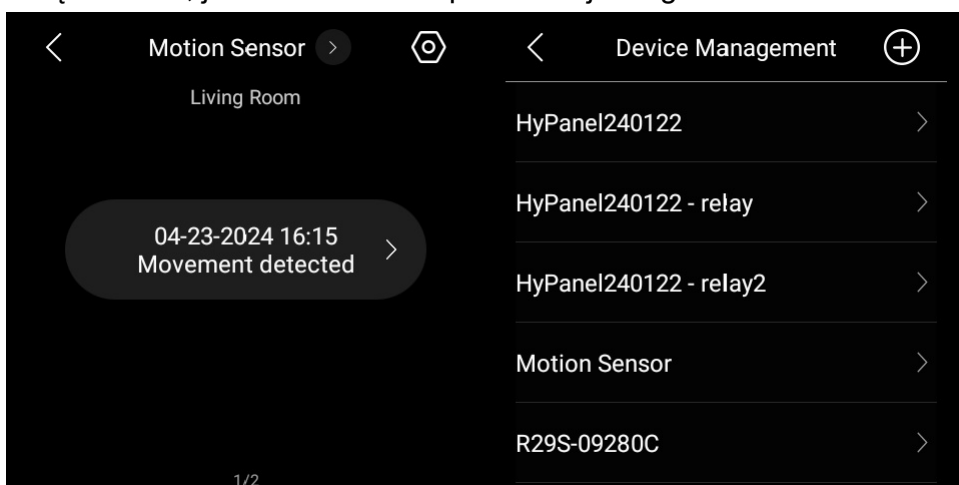

Możesz również dowiedzieć się więcej o usuwaniu dodanych urządzeń ZigBee z [portalu użytkownika](#) lub [aplikacji BelaHome](#).

Dodawanie inteligentnych urządzeń domowych innych firm

Urządzenia inteligentnego domu innych firm, takie jak Philips Hue, Ring Video Doorbell, termostat Ecobee, Lutron Caseta, TP-Link kasa, Sonos i inne, można dodawać lub usuwać za pośrednictwem portalu internetowego użytkownika lub aplikacji BelaHome.

Aby dodać urządzenie, zapoznaj się z dowolną z instrukcji:

- [Korzystanie z aplikacji BelaHome](#);
- [W portalu internetowym użytkownika](#).

Zobacz historie wyzwalania czujników

Aby wyświetlić historie wyzwalania czujników, przejdź do odpowiedniego ekranu katalogu, wybierz żądany czujnik i dotknij dzienników.

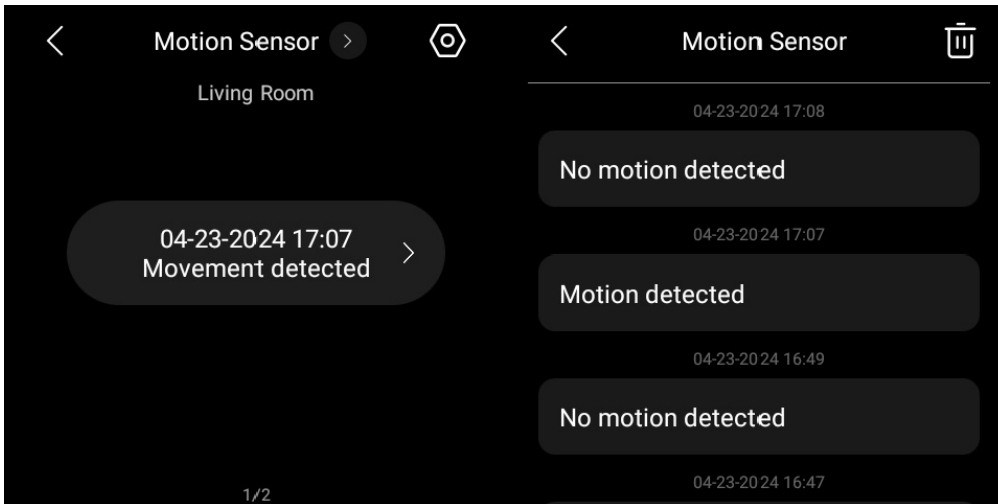

Aby usunąć rekordy, wystarczy dotknąć ikony  w prawym górnym rogu, wybierz dzienniki i dotknij **Usuń**.

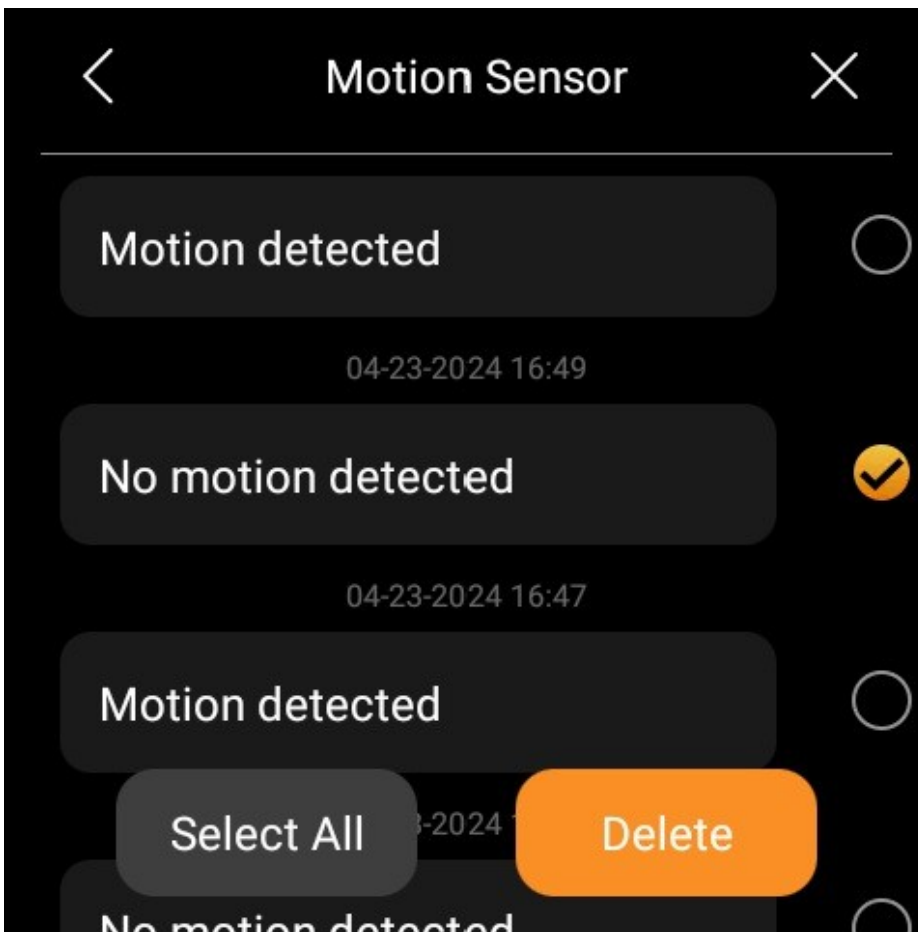

Modyfikowanie i usuwanie urządzeń

Aby wyświetlić szczegóły, przenieść lub usunąć urządzenie, wykonaj dowolną z poniższych czynności. Należy pamiętać, że czujniki, bramofony i urządzenia innych firm, takie jak światła, można usuwać bezpośrednio z panelu. W przypadku innych paneli lub urządzeń należy użyć aplikacji lub portalu internetowego użytkownika.

- Przejdź  do > **Zarządzanie urządzeniami** i wybierz żądane urządzenie.

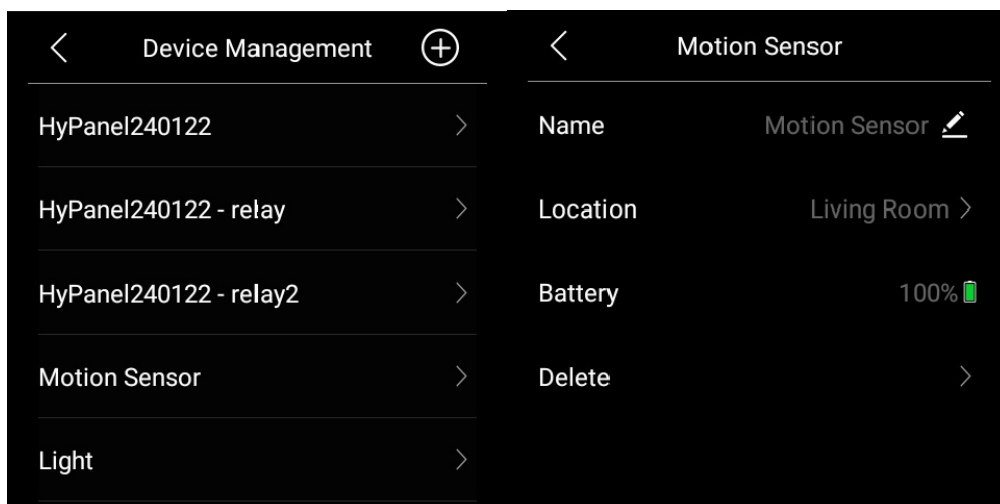

- Stuknij , aby przejść do ekranu Funkcje, wybierz żądaną kategorię i stuknij .

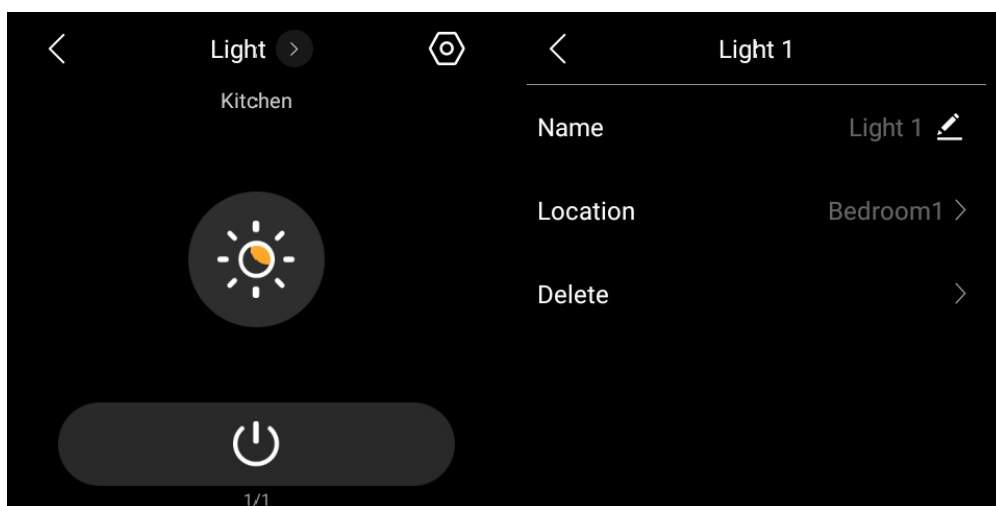

- [Korzystanie z aplikacji BelaHome.](#)
- [Przejdź do portalu użytkownika.](#)

Urządzenia sterujące

Przełączniki

Wersja F51-R2-EU HyPanel Plus umożliwia bezpośrednie podłączenie do dwóch przełączników, których typem może być przełącznik, światło, wentylator, system ogrzewania/chłodzenia i cień. Domyślny typ przełącznika należy zmienić za pomocą aplikacji BelaHome. Szczegółowe instrukcje można znaleźć [tutaj](#).

Aby otworzyć przełącznik, przejdź do ekranu Electrics  i naciśnij przycisk na środku. Zmieni się on w podświetlony, wskazując, że przełącznik jest otwarty.

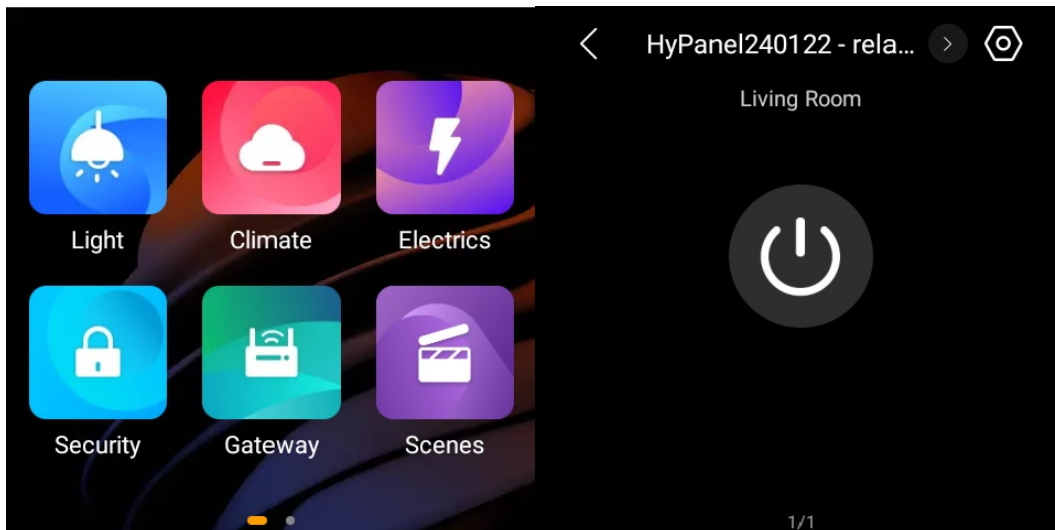

Aby zamknąć przełącznik, dotknij go ponownie, a jego tło zostanie przyciemnione.

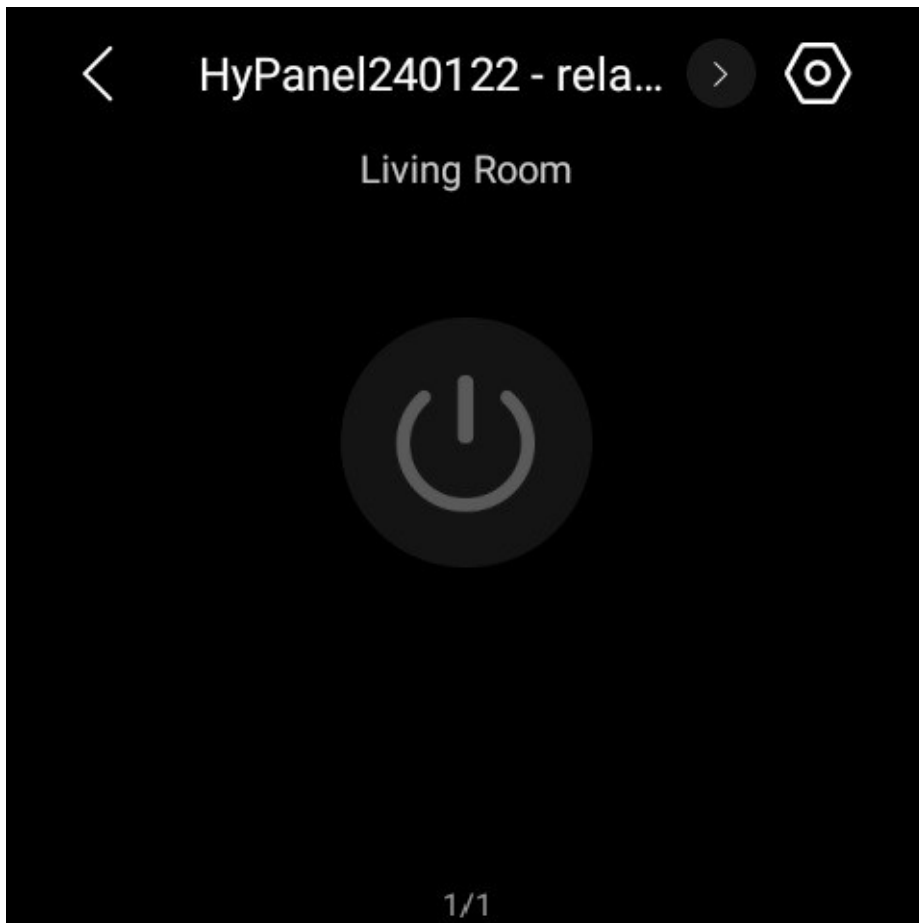

Można również sterować przełącznikiem, dotykając przycisku na ekranie szybkiego sterowania, pod warunkiem, że został on skonfigurowany. Aby zobaczyć szczegółowe instrukcje, kliknij [tutaj](#).

Przełącznik, wtyczka i gniazdo

Aby włączyć przełącznik, gniazdo, syrenę lub światło, na ekranie ich funkcji stuknij żądane urządzenie. Jego tło zostanie podświetlone, wskazując, że jest otwarte.

Oświetlenie

Niektóre światła można włączyć lub wyłączyć tylko jednym dotknięciem, podczas gdy inne, takie jak światła RGB, oferują więcej funkcji, takich jak regulacja kolorów, regulacja jasności itp.

Aby sterować oświetleniem RGB, wykonaj następujące czynności:

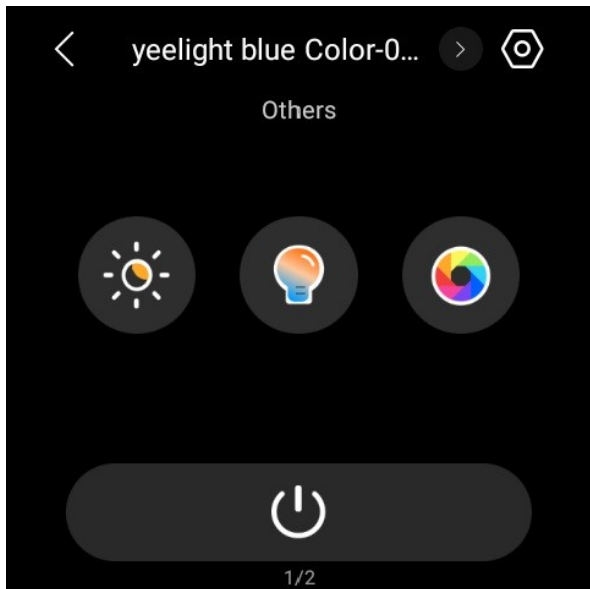

1. Przejdź do ekranu **Światło**.

2. Przesuń palcem po ekranie, aby znaleźć żądane urządzenie, lub dotknij , aby wybrać je z listy.

3. Aby włączyć lub wyłączyć światło, dotknij .

4. Aby dostosować jasność, dotknij , a następnie przeciągnij suwak.

5. Aby zmienić temperaturę barwową, stuknij , a następnie przeciągnij suwak.

6. Aby ustawić kolor światła, dotknij , a następnie wybierz żądany kolor z palety.



Ogrzewanie, chłodzenie i termostat

Ogrzewanie i chłodzenie

Przejdź do ekranu **Klimat**  przesunij palcem po ekranie, aby znaleźć żądane urządzenie,

lub dotknij , aby wybrać je z listy. Następnie wykonaj jedną z poniższych czynności:

- Aby zamknąć/otworzyć urządzenie, dotknij ikony  na przycisku.

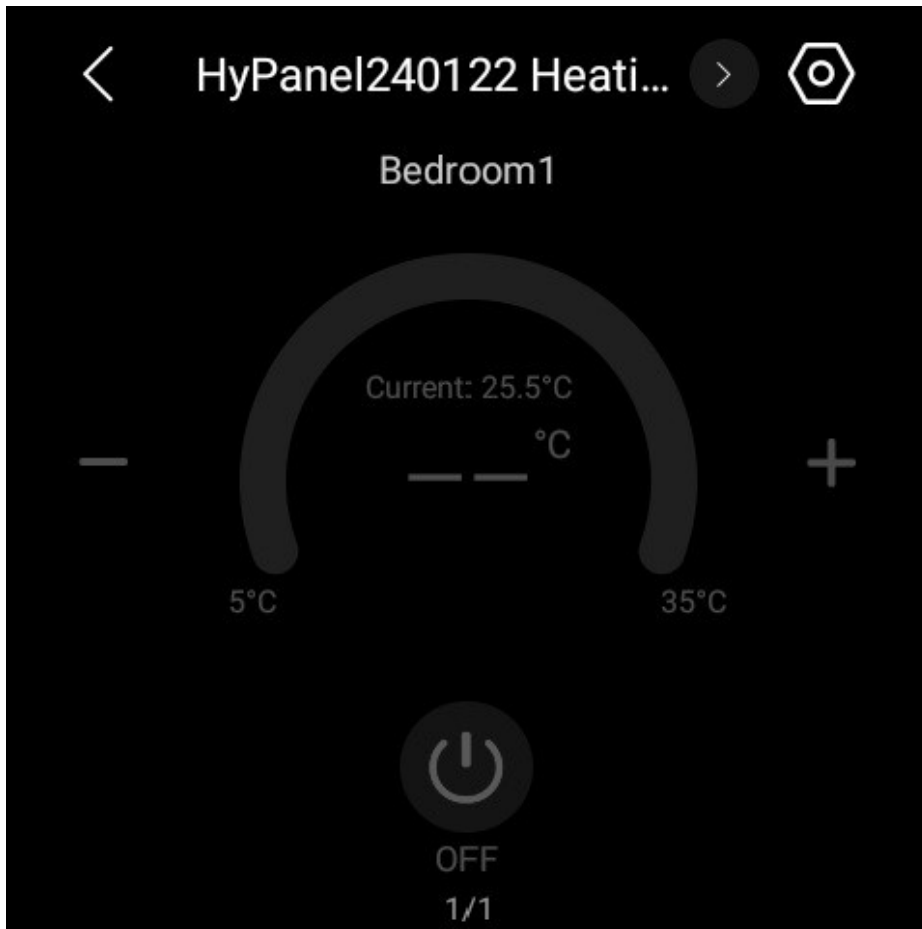



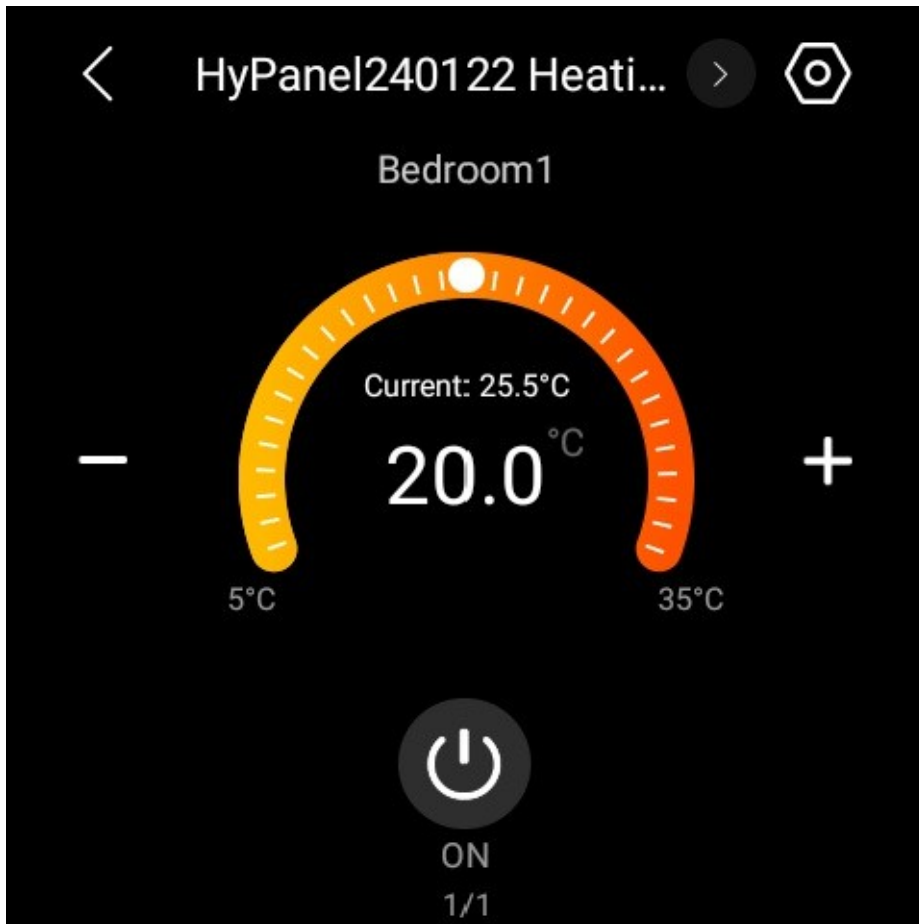



- Aby dostosować temperaturę docelową, dotknij  lub  lub po prostu przeciągnij suwak.



Termostat



Aby sterować termostatem, przejdź do ekranu **Klimat**  przesunij palcem po ekranie, aby znaleźć żądane urządzenie, lub dotknij , aby wybrać je z listy. Następnie wykonaj jedną z poniższych czynności.



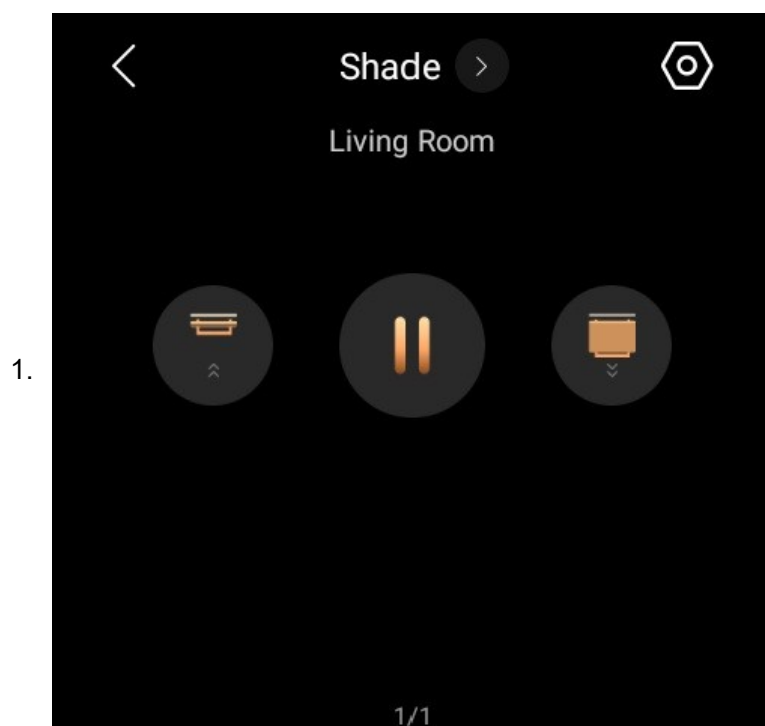

1. Stuknij ikonę  na dole, aby przełączać tryby.
2. Stuknij  lub , lub przeciągnij suwak, aby ustawić żadaną temperaturę w zakresie od 5 do 35 °C.
3.  Stuknij, aby ustawić prędkość wentylatora.
4. Dotknij , aby włączyć lub wyłączyć termostat.

Odcień



Przejdź do ekranu **Klimat**  i znajdź żądany odcień, przesuwając palcem po

ekranie lub dotykając , aby wybrać go z listy.

2. Wykonaj dowolną z poniższych czynności:
 - Stuknij , aby otworzyć osłonę.
 - Stuknij , aby zamknąć osłonę.
 - Stuknij , aby zatrzymać cień po osiągnięciu żądanej pozycji.
 - Stuknij  dla ustawień zaawansowanych.

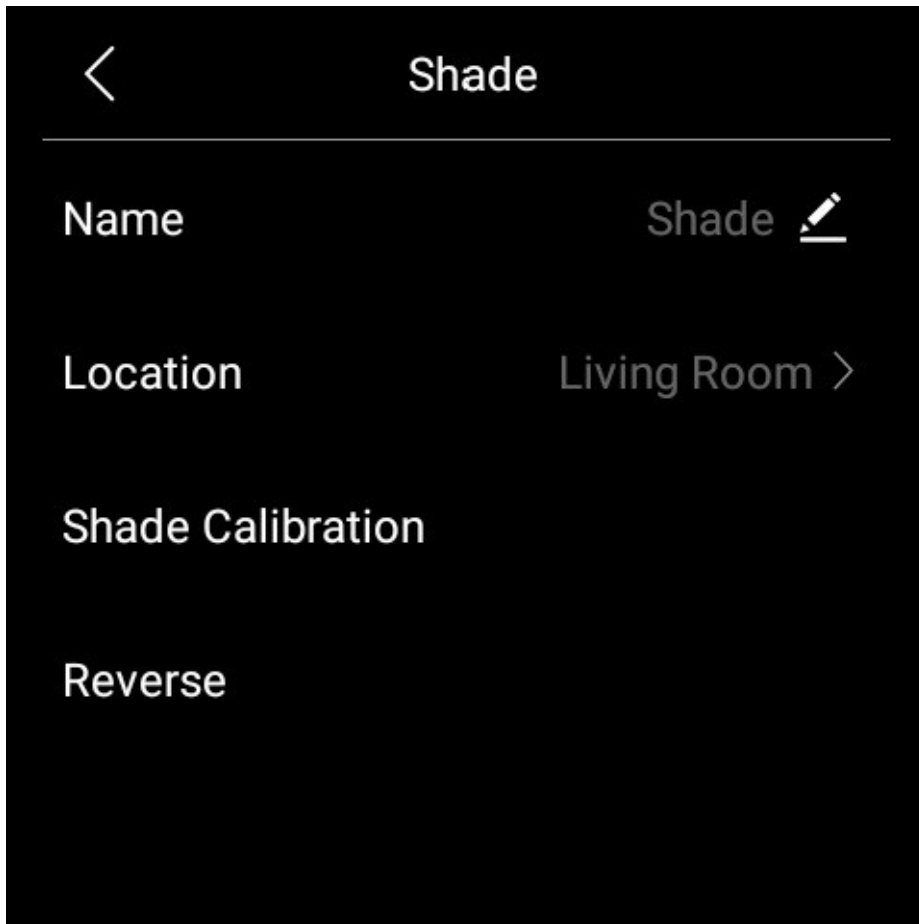

- **Kalibracja zaciemnienia** odnosi się do regulacji czasu pełnego otwarcia i zamknięcia kurtyny. Aby to zrobić, wybierz tę opcję i postępuj zgodnie z instrukcjami wyświetlanymi na ekranie.
- **Reverse** odnosi się do odwrócenia kierunku ruchu kurtyny, gdy przyciski zamykania i otwierania działają przeciwnie do bieżącego kierunku.

Głośnik

Po dodaniu głośników, takich jak SONOS, na ekranie funkcji widoczna będzie kategoria Media, umożliwiająca szybkie sterowanie głośnikami.

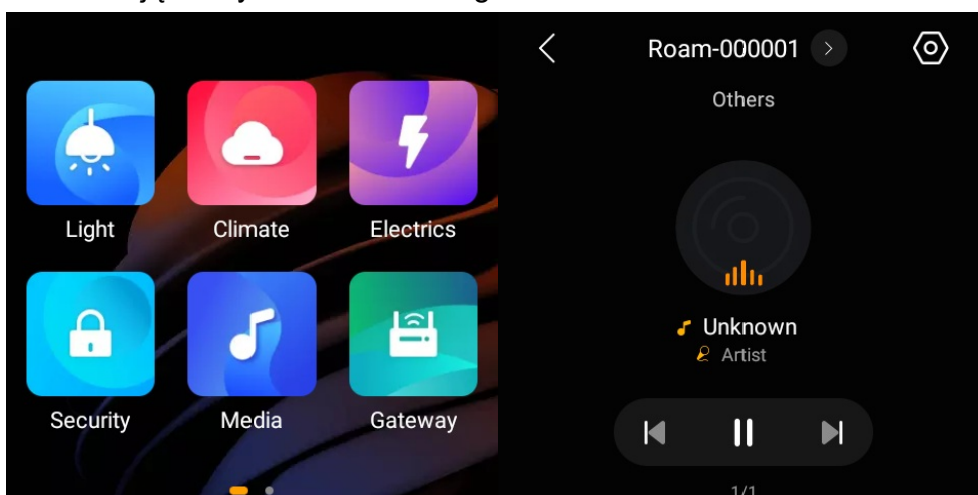

Urządzenia na podczerwień



Wykorzystując kontroler IR, panel może płynnie zintegrować się z maksymalnie 30 urządzeniami opartymi na podczerwieni, takimi jak telewizory i klimatyzatory, umożliwiając mu działanie jako pilot zdalnego sterowania. Dostęp do kontrolera można uzyskać klikając 

UWAGA :

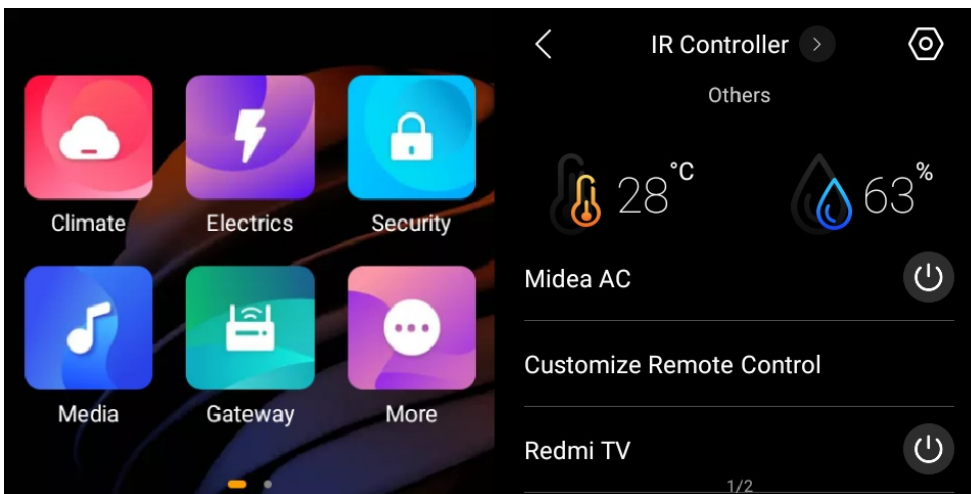
Urządzenia oparte na podczerwieni należy dodać za pośrednictwem aplikacji BelaHome, zanim będzie można je zobaczyć na panelach. Szczegółowe instrukcje można znaleźć [tutaj](#).



Aby sterować urządzeniami i pilotami dodanymi przez określony kontroler podczerwieni, wykonaj następujące czynności:

- W przypadku telewizorów i klimatyzatorów
- Aby je włączyć/wyłączyć, stuknij ich ikony  na ekranie Więcej.
- Aby uzyskać dostęp do dodatkowych funkcji, przejdź do odpowiednich ekranów funkcji:
- TV: Znajduje się na ekranie **Media**  ekran.

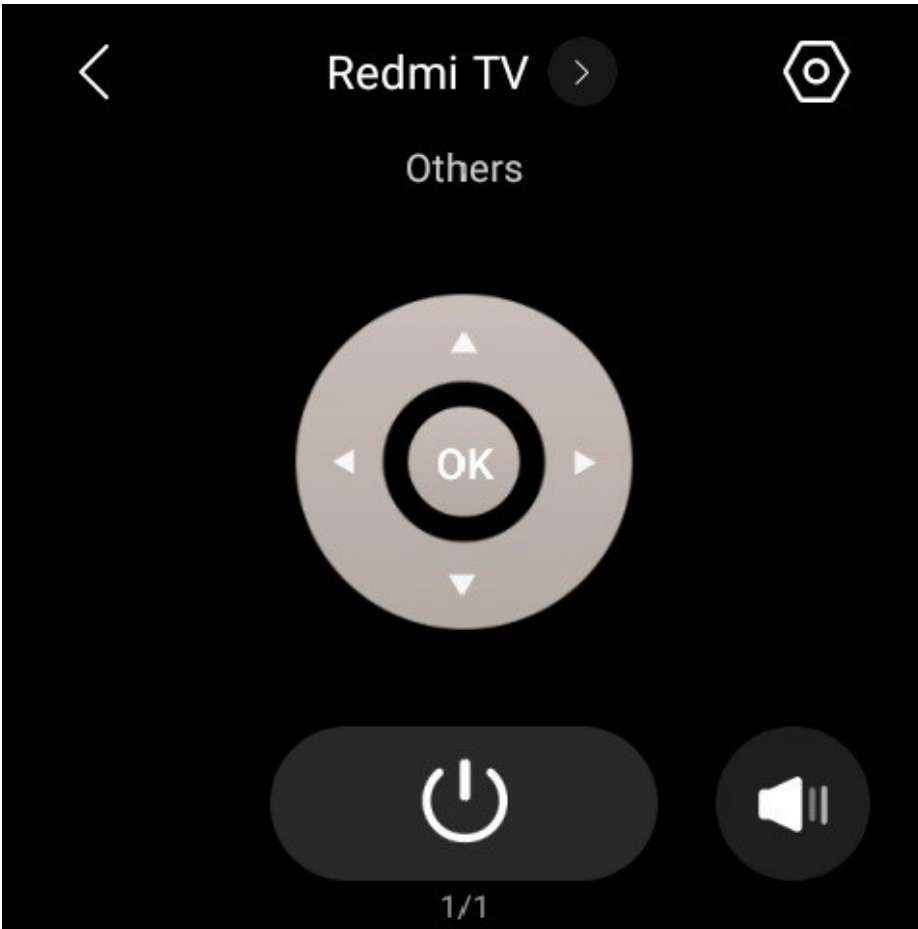

- AC: Znalezione na  ekran.



- Dla niestandardowych pilotów

Dostęp do nich można uzyskać na ekranie Więcej, przesuując palcem w lewo, gdzie pojawią się przyciski dodane do pilota.

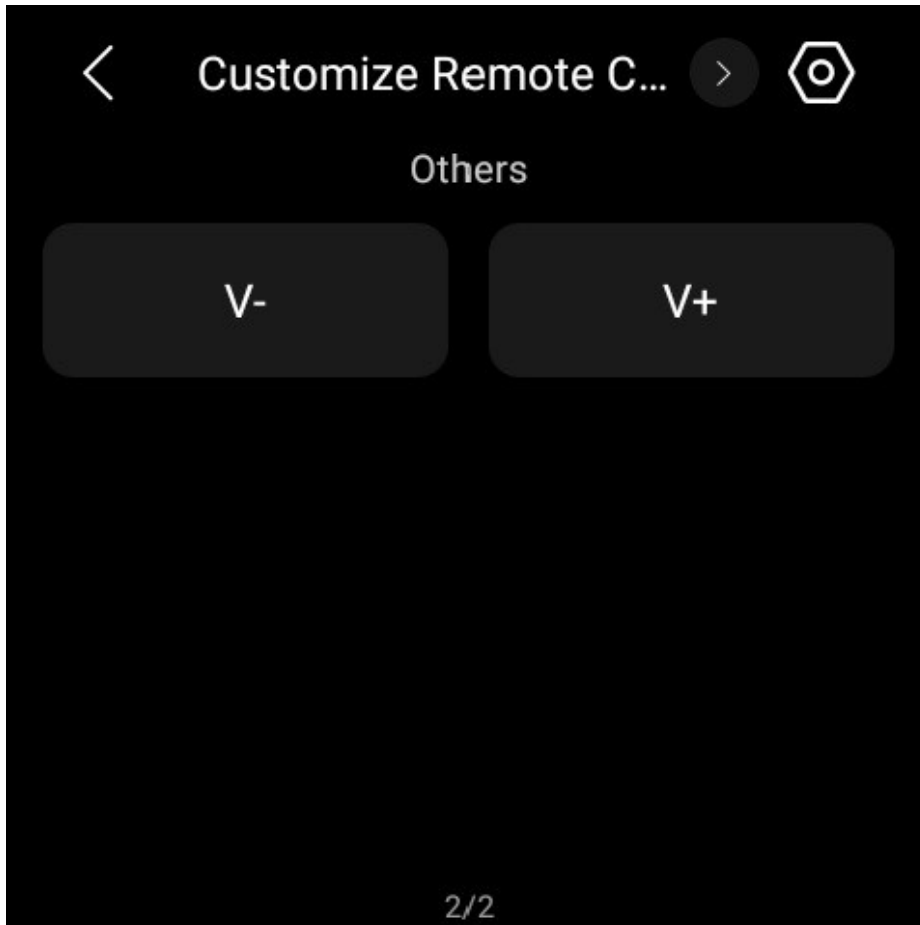

Inteligentny zamek

- Otwieranie drzwi jednym dotknięciem

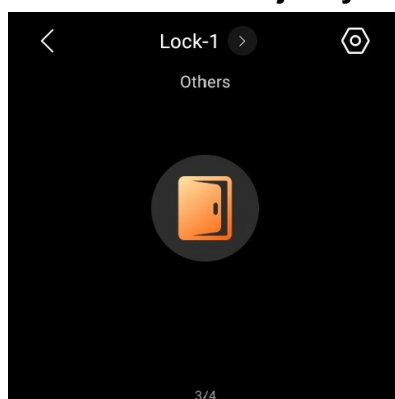

Przejdź do ekranu zabezpieczeń i dotknij .

- Odbieranie powiadomień o dzwonku do drzwi

Gdy ktoś zadzwoni do drzwi na inteligentnym zamku, HyPanel Plus wyświetli powiadomienie push i odtworzy dźwięk, aby Cię o tym powiadomić.

- **Odblokowanie za pomocą klucza tymczasowego**

Odwiedzającym można udostępnić tymczasowy kod PIN do samodzielnego odblokowywania drzwi. Aby wydać takie klucze, zapoznaj się z [instrukcjami aplikacji BelaHome](#).

- **Aktualizacja oprogramowania blokady**

Aby zaktualizować oprogramowanie blokady, wybierz żądaną inteligentną blokadę i dotknij  > **Aktualizuj** . Ta opcja aktualizacji jest wyświetlana tylko wtedy, gdy dostępna jest nowa wersja.

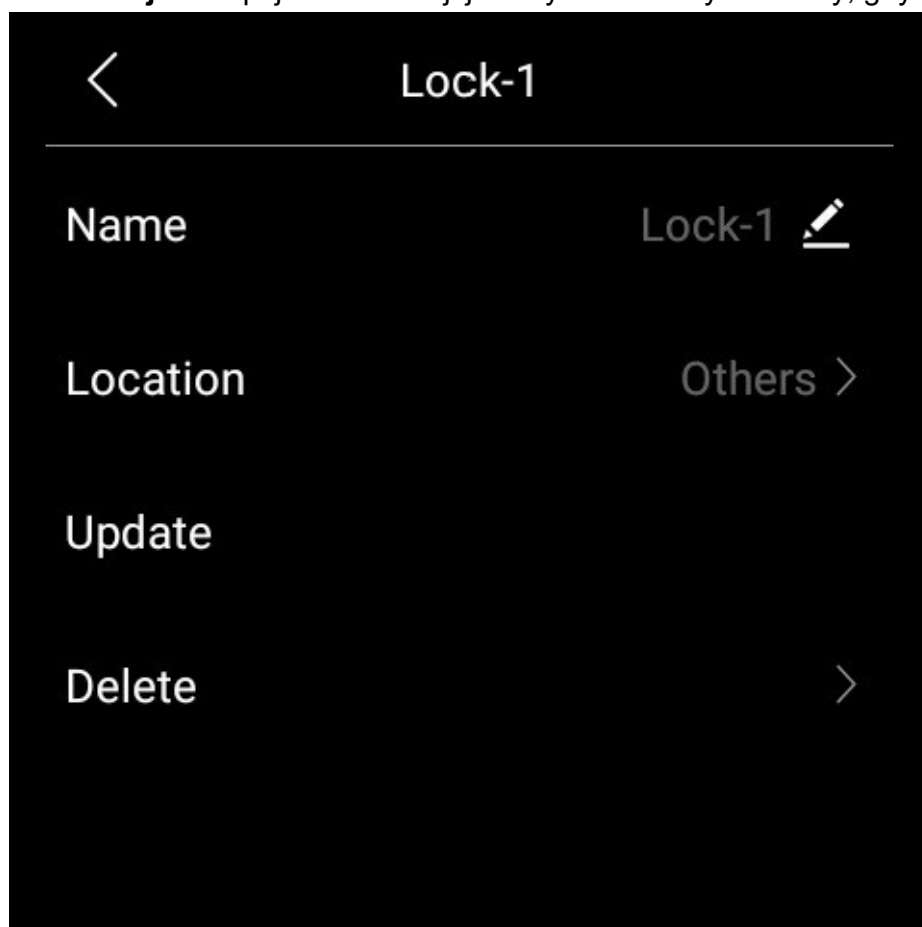

Korzystanie z interkomu

HyPanel Plus umożliwia dodawanie i sterowanie wykrytymi bramofonami w tej samej sieci LAN.

UWAGA:

Jeśli bramofon nie został wybrany do dodania, nie zostanie automatycznie wykryty następnym razem. Aby ponownie wyszukać i dodać bramofon, przejdź do  >

Ustawienia systemu > Informacje > Urządzenie Ekran wykrywania.

Zdalne odblokowanie drzwi

Gdy wiesz, kto stoi przed Twoimi drzwiami, możesz otworzyć je bezpośrednio, bez konieczności komunikowania się z bramofonem.

1. Stuknij opcję **Zabezpieczenia**  na ekranie Funkcje.
2. Znajdź żądany bramofon i dotknij  .

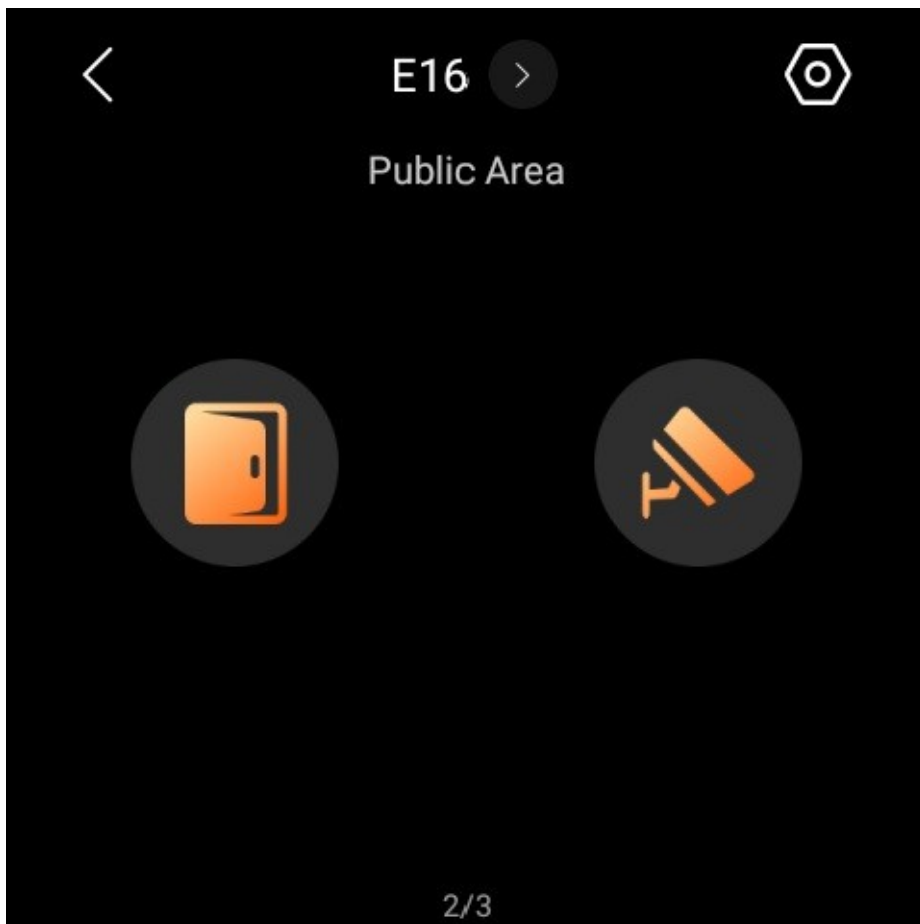

Jeśli do bramofonu podłączonych jest wiele drzwi, wybierz żądane drzwi z wyskakującej listy.

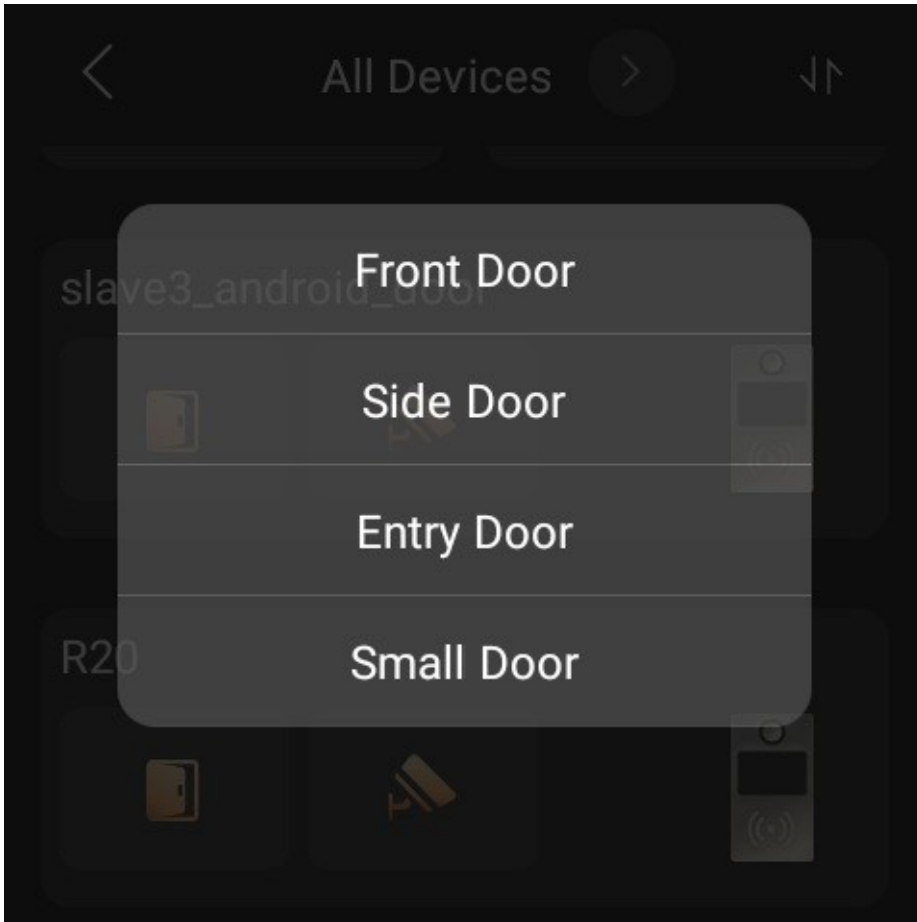

3. dotknij **Potwierdź**.

Odblokowanie drzwi przed odebraniem połączenia

Po odebraniu połączenia z bramofonu z kamerą można wyświetlić podgląd strumienia monitorowania i otworzyć drzwi bez odbierania połączenia.

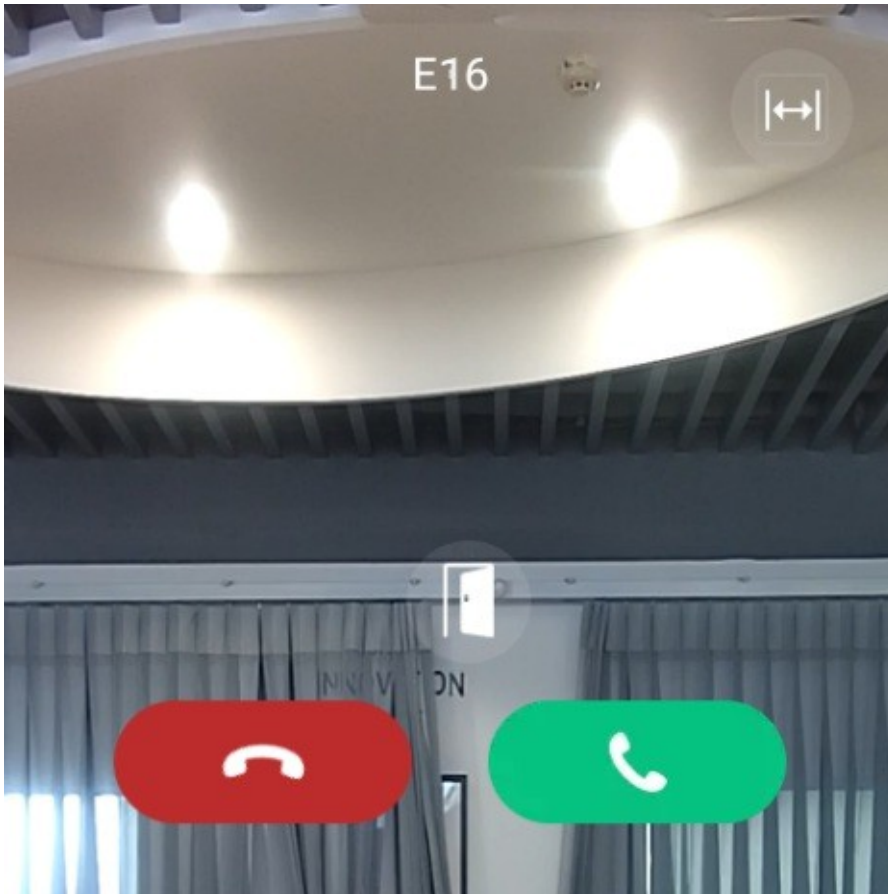

Odblokowywanie drzwi podczas połączenia

Można odebrać połączenie z bramofonu i odblokować drzwi podczas połączenia. Na ekranie połączenia stuknij , aby odblokować drzwi.

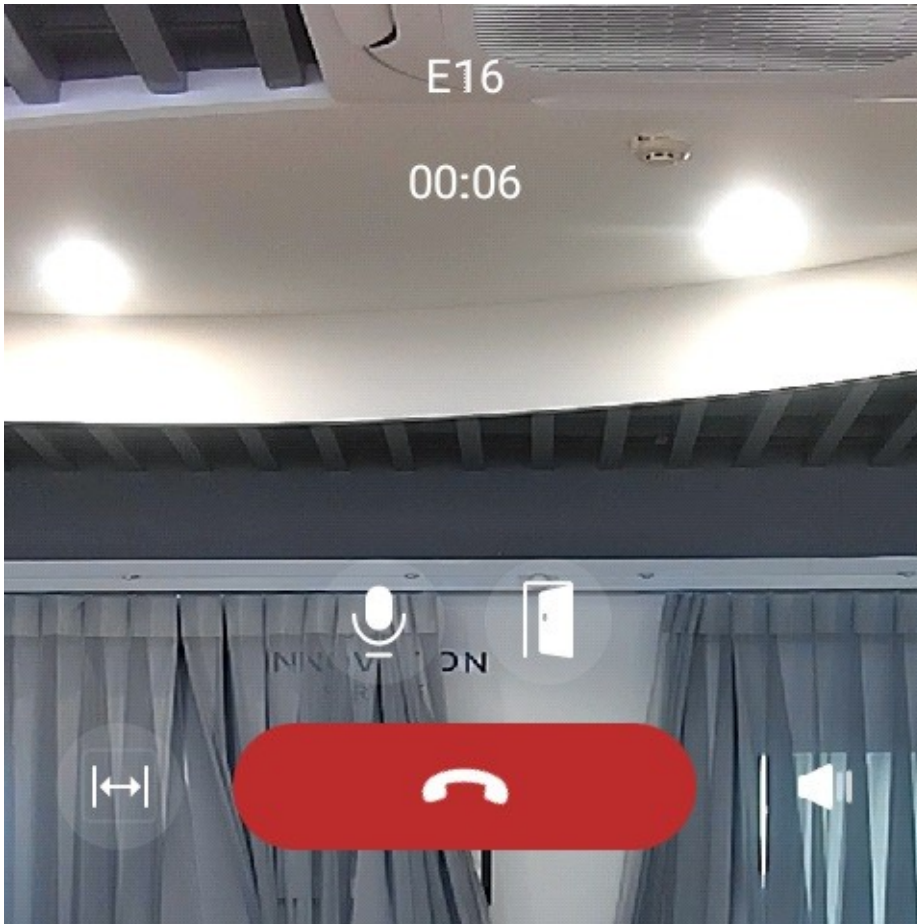

Można również zadzwonić na telefon przy drzwiach, aby zobaczyć i usłyszeć, kto jest gościem. Aby to zrobić, zobacz sekcję

Wykonywanie połączeń głosowych w tym przewodniku.

Zobacz strumień monitorowania

Jeśli podłączony bramofon jest wyposażony w kamerę, w panelu HyPanel Plus można wyświetlić strumień monitorowania. Aby wyświetlić strumień monitorowania, znajdź żądany bramofon i

dotknij ikony monitora  .

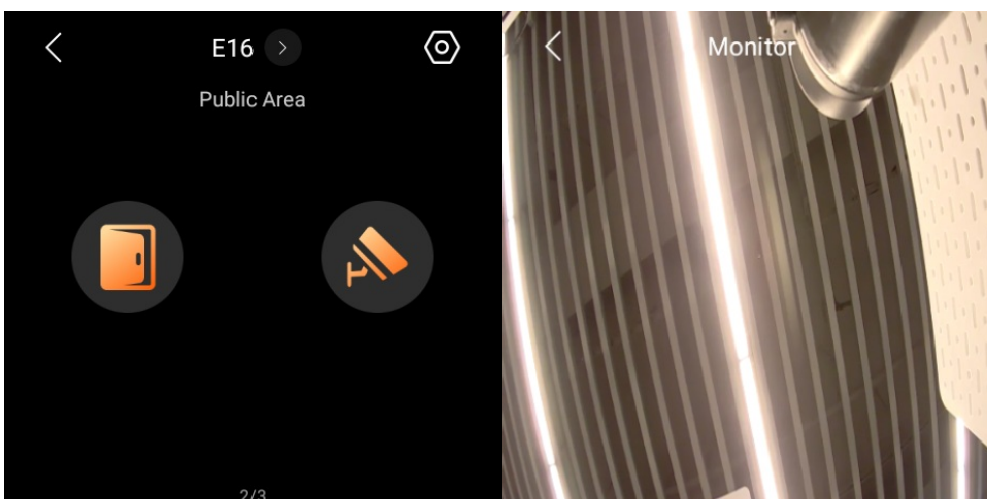

Energia

Funkcja Energy śledzi zużycie energii przez urządzenia, pomieszczenia i cały dom.

UWAGA:

- Domyślnie funkcja Energia nie jest wyświetlana na ekranie Funkcje. Aby uzyskać dostęp do tej funkcji, należy przejść do interfejsu internetowego użytkownika i włączyć ją.
- Funkcja Energia ma zastosowanie tylko do inteligentnych urządzeń, które obsługują gromadzenie danych dotyczących energii.



1. Tap **Energy** .

2. Na ekranie Energia można zobaczyć dane z poprzedniego dnia, w tym:

- Dane dotyczące zużycia energii w całym domu są wyświetlane w środku okręgu.
- 3 największych konsumentów energii.
- Całkowite zużycie energii w pomieszczeniach z wyłączeniem 3 najważniejszych (Inne).

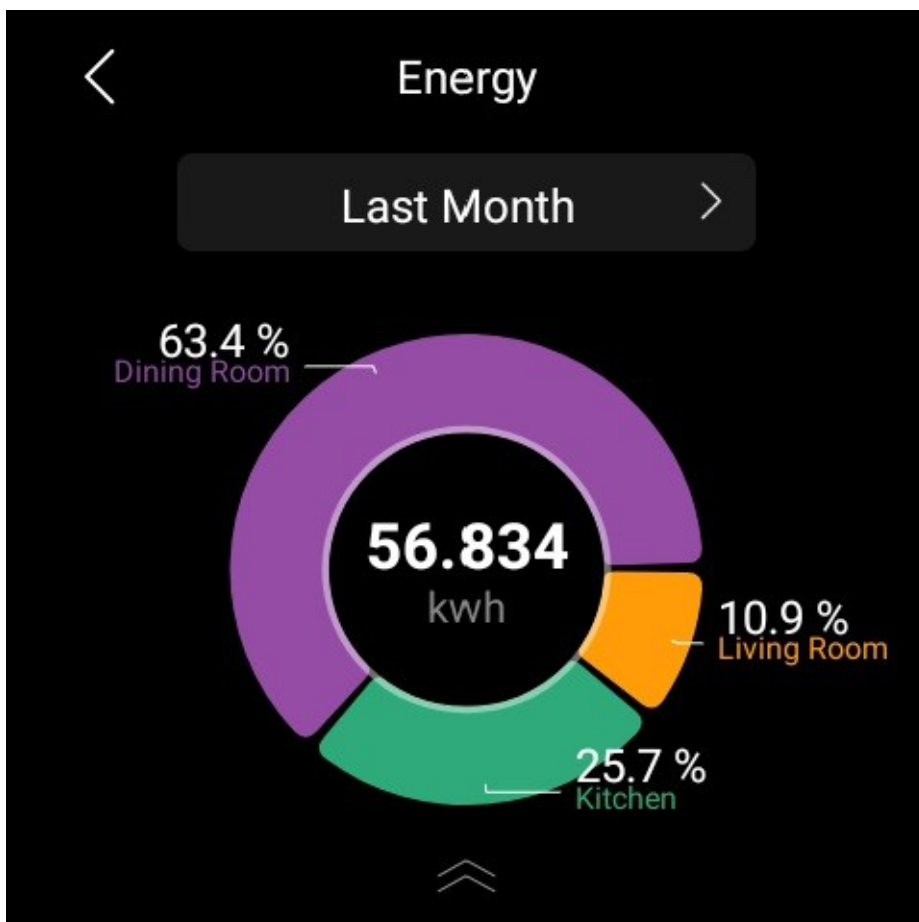

3. Aby wyświetlić zużycie energii w ostatnim tygodniu lub miesiącu, stuknij przycisk  obok okresu czasu.

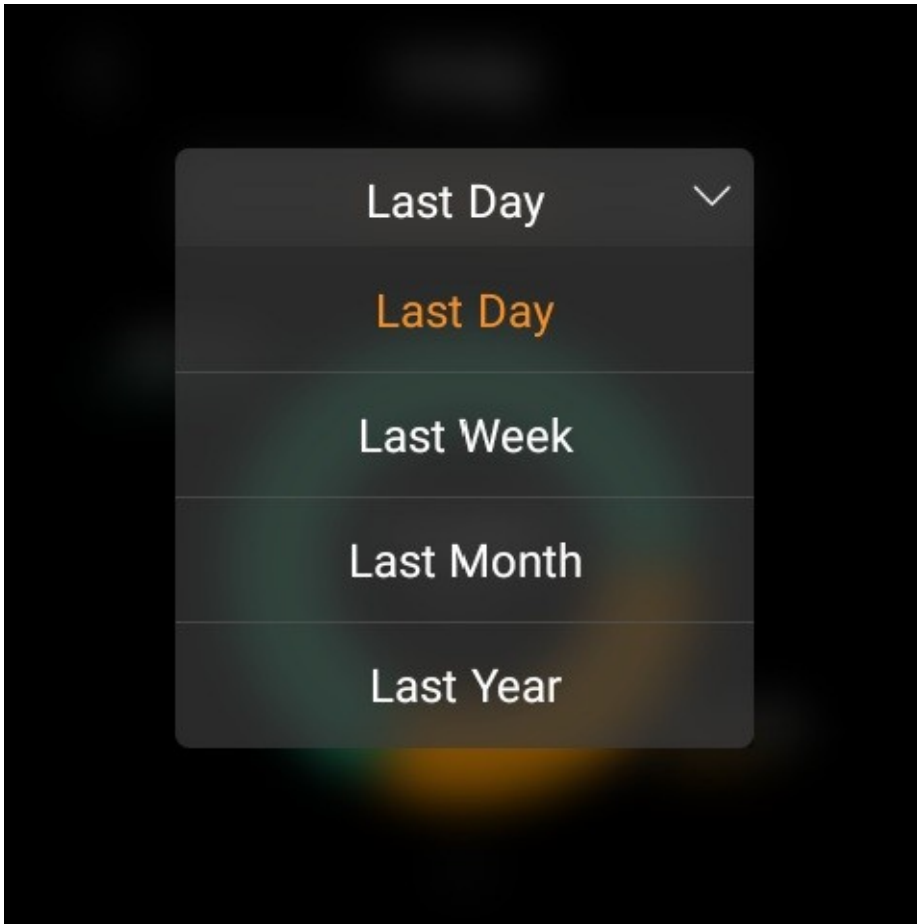

4. Aby śledzić zużycie energii w każdym pomieszczeniu, przesunij palcem w górę od dołu ekranu. Otworzy się ekran szczegółów.

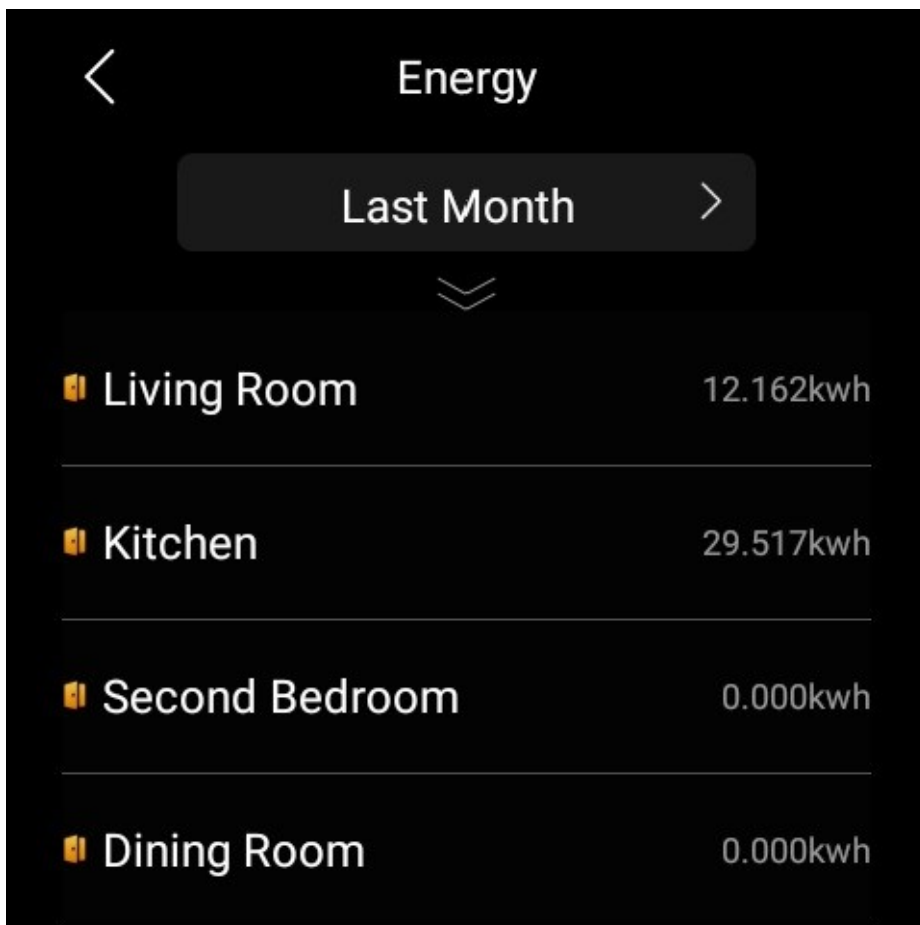

5. Stuknij wybrane pomieszczenie, aby zobaczyć zużycie energii przez każde urządzenie.

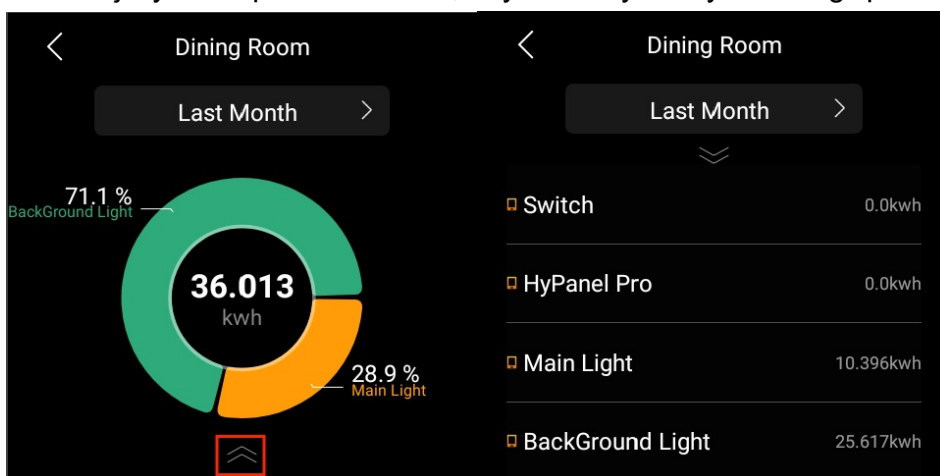

Integracja

HyPanel Plus może integrować się z Apple HomeKit i Amazon Alexa, zapewniając łatwe i wygodne sterowanie domem.

Amazon Alexa

Dzięki integracji z Alexą możesz sterować głosowo wszystkimi urządzeniami Amazon za pomocą HyPanel Plus.

1. Przesuń palcem w dół od górnej krawędzi dowolnego ekranu, a następnie stuknij  > **Integration** > **Amazon Alexa** > **Log in to Amazon**.

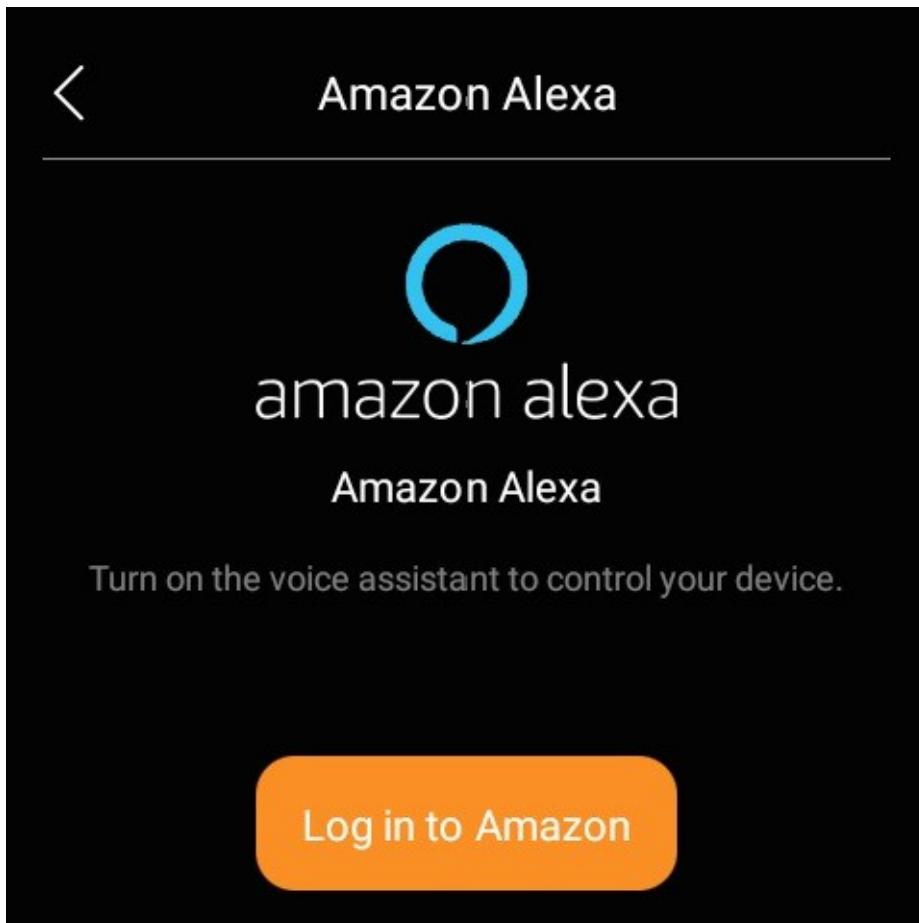

2. Stuknij **Kopiuj kod i przeglądaj** po wyświetleniu kodu.

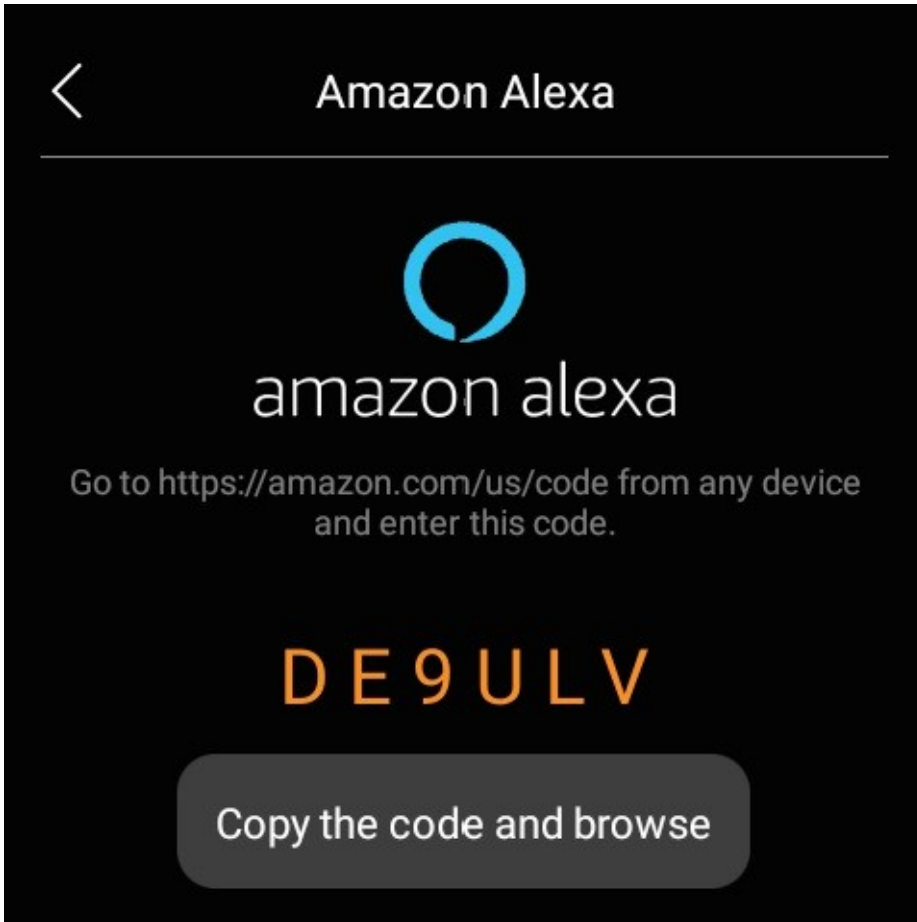

3. Zaloguj się za pomocą konta Amazon.

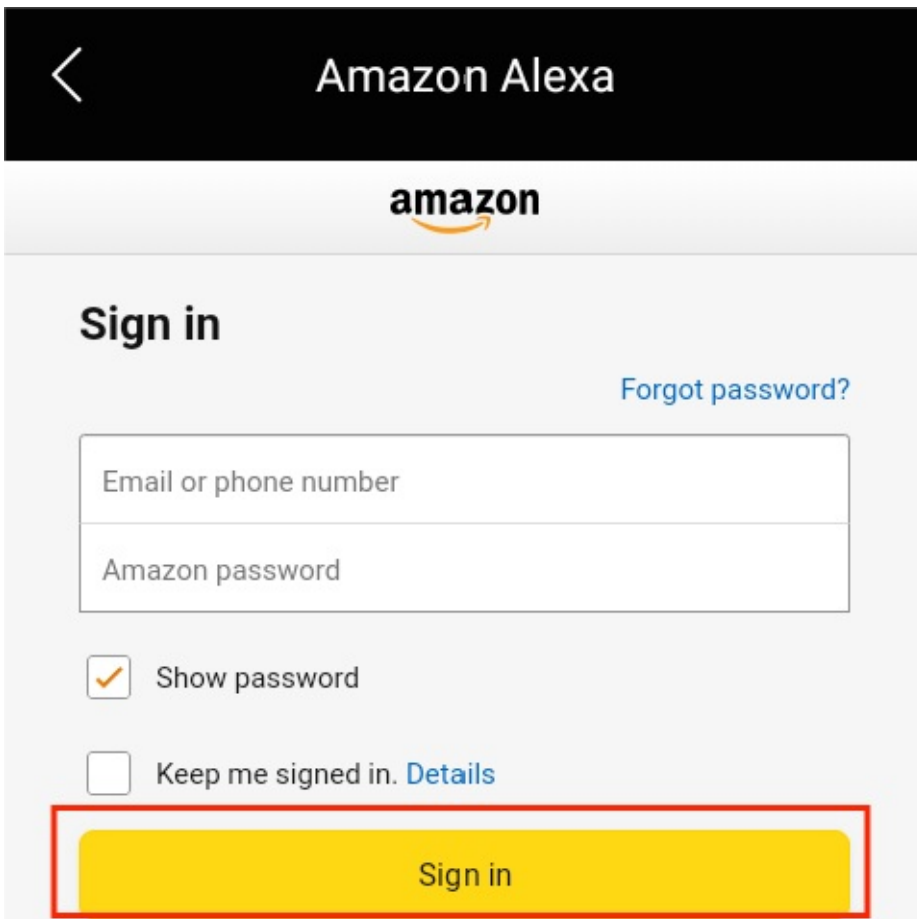

4. Naciśnij i przytrzymaj pole, aby wkleić kod, a następnie dotknij **Kontynuuj**.

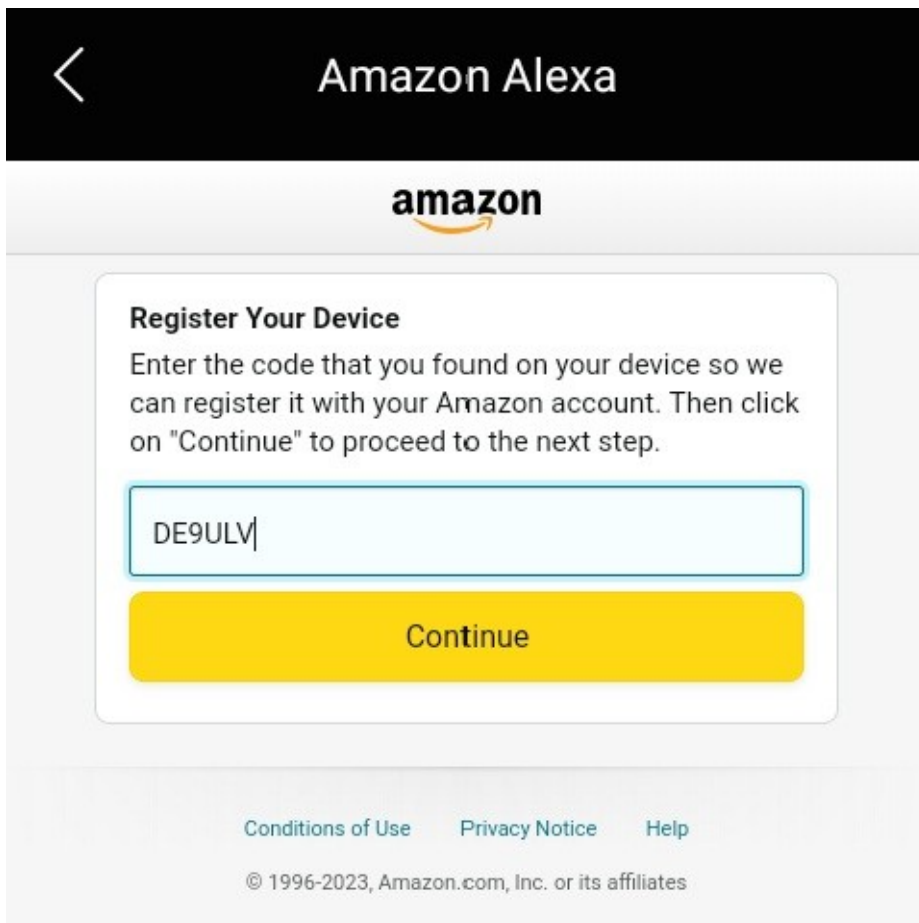

5. Postępuj zgodnie z instrukcjami wyświetlanymi na ekranie, aż zobaczysz poniższy ekran.

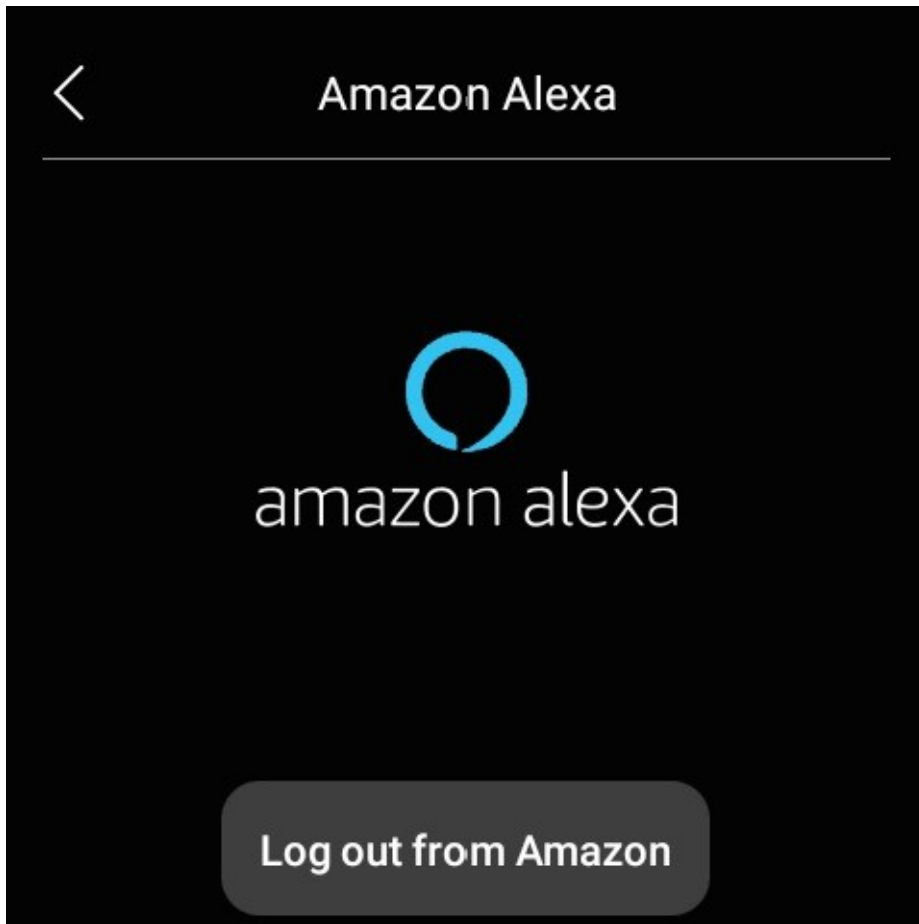

Po zakończeniu można sterować głosowo urządzeniami i ręcznymi scenami na panelach Akubela. Aby to zrobić, wystarczy powiedzieć "Alexa". Usłyszysz odpowiedź dźwiękową i zobaczysz niebieski pasek świetlny, co oznacza, że urządzenie czeka na polecenie głosowe.

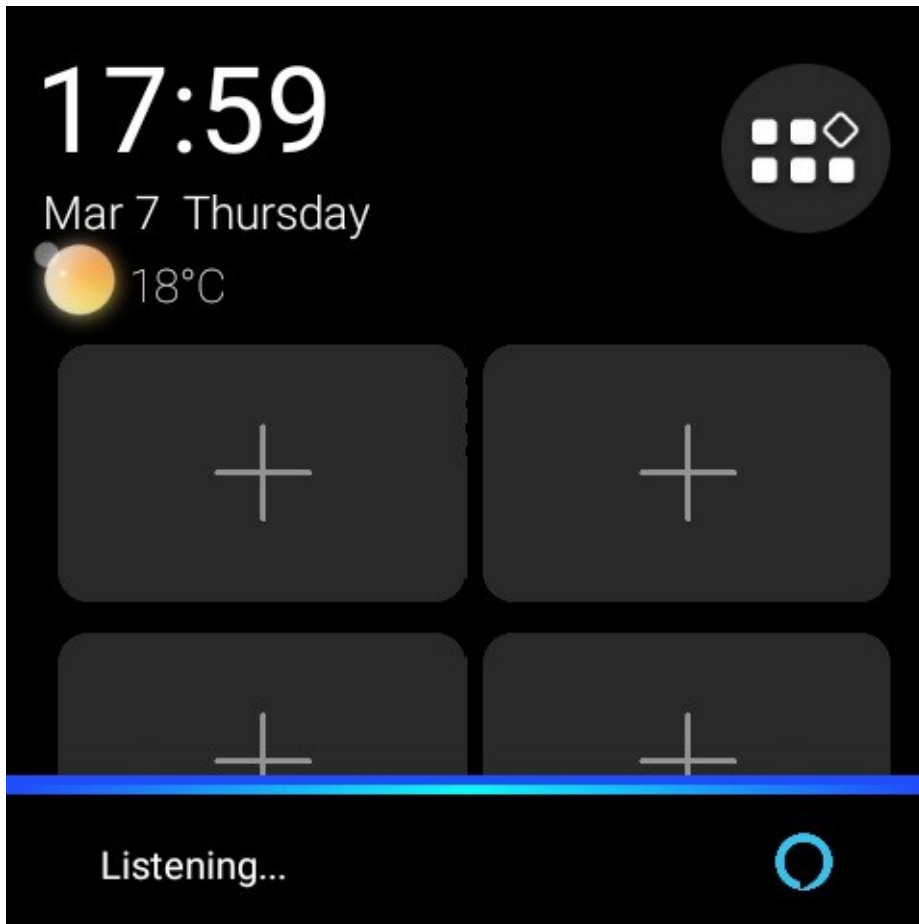

Apple HomeKit

Po integracji można skutecznie kontrolować wszystkie urządzenia podłączone do urządzeń HyPanel Plus za pomocą aplikacji Apple Home.

1. Upewnij się, że urządzenie Apple znajduje się w tej samej sieci co HyPanel Plus.
2. Przesuń palcem w dół od górnej krawędzi dowolnego ekranu, a następnie stuknij  > **Integracja** > **Apple HomeKit**. Zostanie wyświetlony następujący ekran.

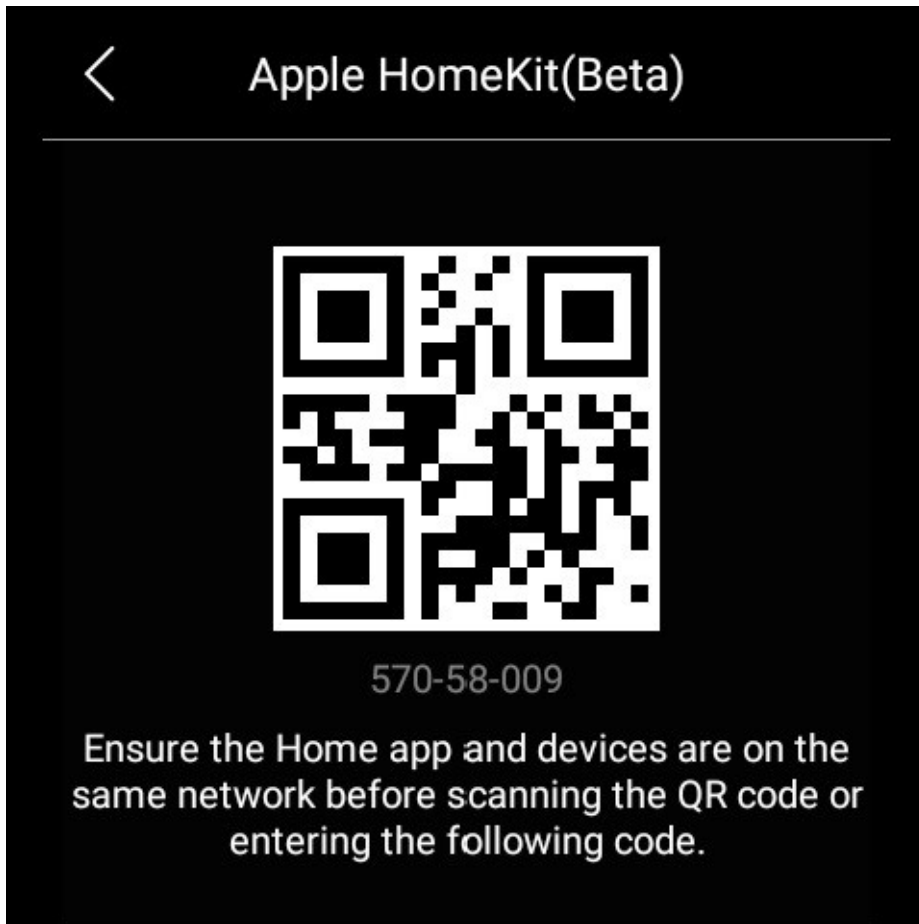

3. Otwórz aplikację Dom na urządzeniu Apple, zaloguj się za pomocą konta iCloud i stuknij **Dodaj lub zeskanuj akcesorium** .
4. Zeskanuj kod QR.
5. Stuknij w **Dodaj do "Apple Home"**. Postępuj zgodnie z instrukcjami wyświetlanymi na ekranie, aby dodać wszystkie urządzenia i skonfigurować je.

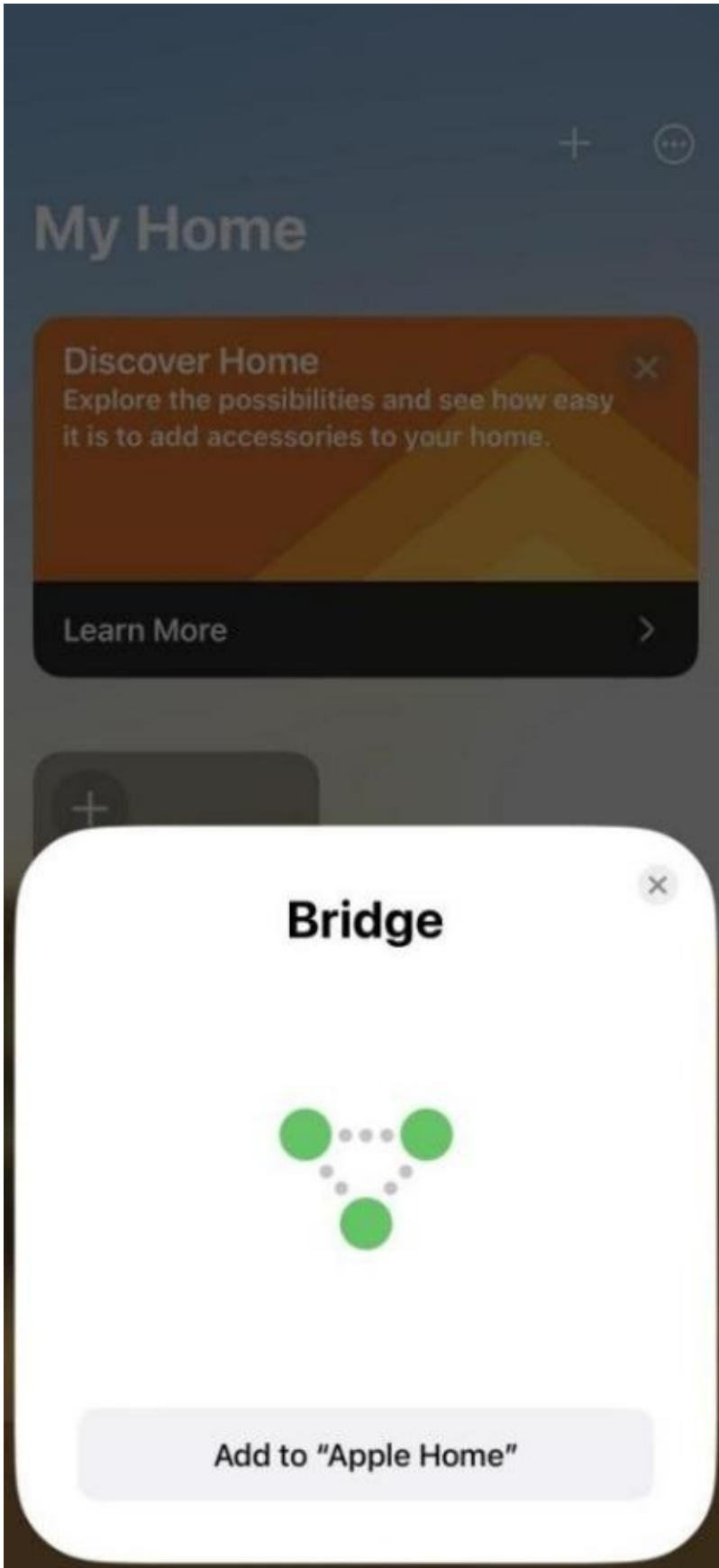

Po zakończeniu wszystkie dodane urządzenia są dostępne w aplikacji. Dodatkowo na panelu HyPanel Plus wyświetlany jest ekran potwierdzenia pomyślnego dodania.

Dodanymi urządzeniami można sterować bezpośrednio w aplikacji Dom lub za pomocą Siri. Więcej informacji na temat typowych poleceń Siri można znaleźć na [tej stronie](#).



Aplikacje innych firm

HyPanel Plus umożliwia instalowanie aplikacji innych firm za pośrednictwem portalu inżynierskiego. Jeśli chcesz zainstalować aplikacje innych firm, skontaktuj się z dostawcą usług. Po pomyślnej instalacji aplikacja będzie dostępna na ekranie funkcji w celu wygodnego użytkownika.

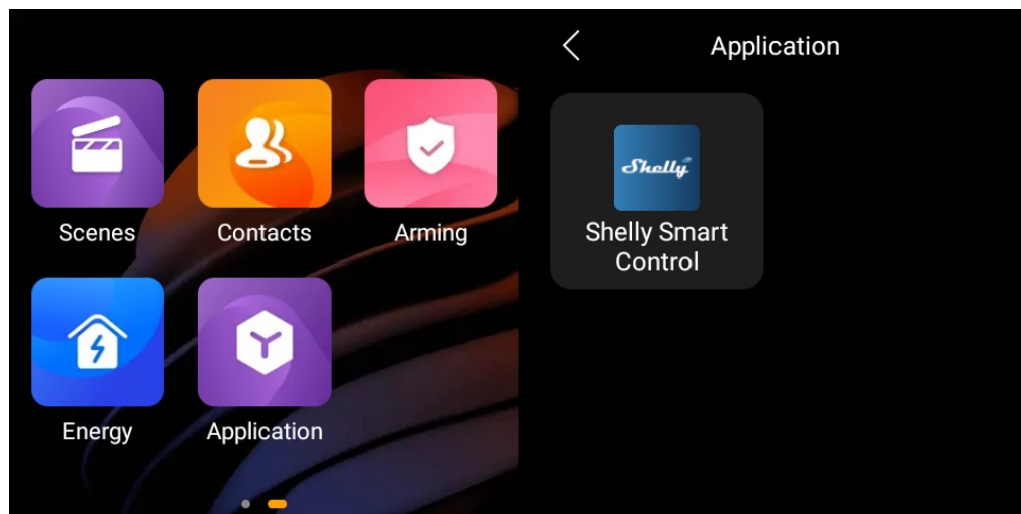

Automatyka domowa

Sceny umożliwiają sterowanie inteligentnymi urządzeniami w oparciu o działanie, zdarzenie, harmonogram, a czasem za pomocą prostego dotknięcia. Na przykład automatyczne wyłączenie światła, gdy wychodzisz, i odtwarzanie muzyki po powrocie do domu.

UWAGA:

Przed zautomatyzowaniem urządzeń domowych za pomocą funkcji Scene należy utworzyć sceny w [portalu użytkownika](#) lub [aplikacji BelaHome](#).

Aktywacja sceny

Typy scen automatyzacji

Poniżej przedstawiono trzy rodzaje scen automatyzacji.

- **Scena tylko z warunkami automatycznymi** to scena, która ma być aktywowana na podstawie harmonogramu lub zdarzenia.

UWAGA :

Tego typu sceny nie są wyświetlane na ekranie HyPanel Plus. Można je zobaczyć na portalu użytkownika lub w aplikacji BelaHome.

- **Scena ze stanem ręcznym** to scena, która ma być aktywowana po dotknięciu lub kliknięciu obrazu sceny.
- **Scena z warunkami automatycznymi i ręcznymi** to scena oparta na harmonogramie, zdarzeniu oraz dotknięciu lub kliknięciu. Gdy którykolwiek z warunków zostanie spełniony, scena zostanie aktywowana.

Uruchom scenę z warunkami aktywacji ręcznej

Na ekranie **Sceny**, aby aktywować scenę z warunkiem ręcznego wyzwania, wystarczy dotknąć jej obrazu. Jej tło zostanie podświetlone, a następnie ponownie przyciemnione, aby pokazać, że scena została aktywowana.

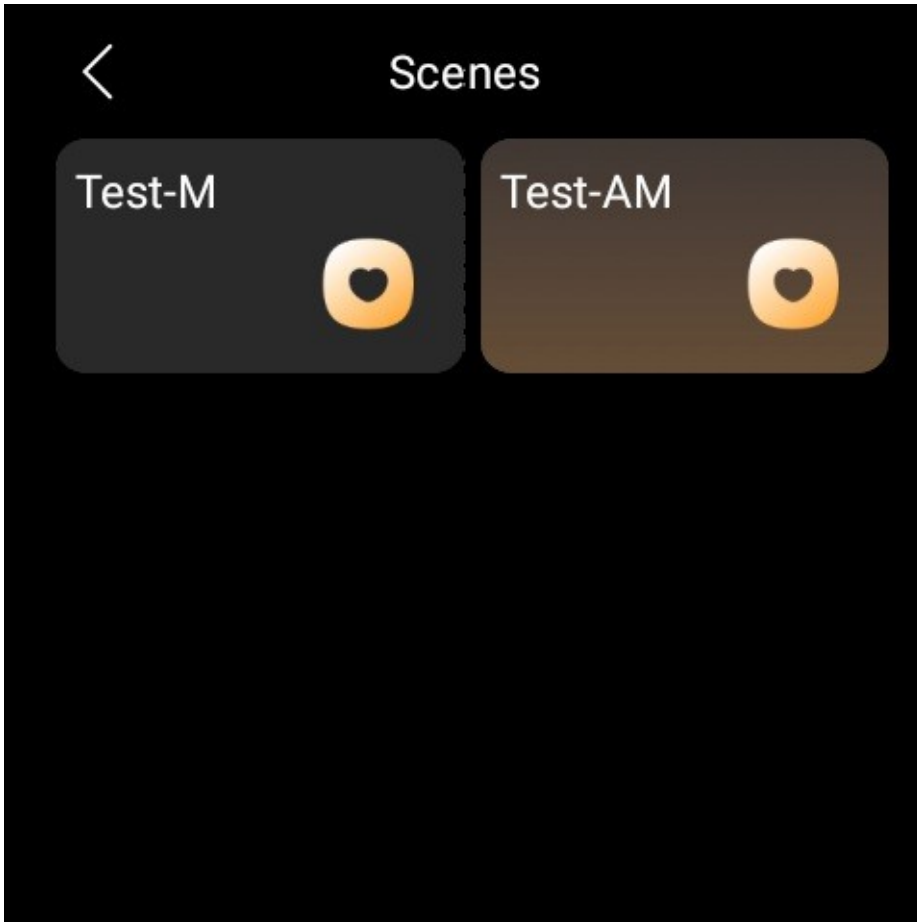

Uruchom scenę z warunkami czasu lub akcji

Aby uruchomić scenę automatyczną, nie trzeba wykonywać żadnych czynności. Po spełnieniu wstępnie ustawionych warunków scena jest aktywowana automatycznie. Możesz zalogować się do portalu użytkownika lub aplikacji BelaHome, aby zobaczyć sceny automatyczne bez warunku ręcznego wyzwalania.

Bezpieczeństwo

Użyj trybów bezpieczeństwa, aby łatwo kontrolować i chronić swój dom.

UWAGA:

- Domyślnie funkcja uzbrajania nie jest wyświetlana na ekranie funkcji. Aby uzyskać dostęp do tej funkcji, należy przejść do interfejsu internetowego użytkownika i włączyć ją.
- Aby uzbroić system, należy najpierw skonfigurować trzy domyślne tryby zabezpieczeń lub utworzyć niestandardowe tryby w [portal użytkownika](#) lub [aplikacji BelaHome](#).

Uzbrajanie systemu

Aby uzbroić system po skonfigurowaniu trybów zabezpieczeń, wykonaj następujące czynności:

1. Wybór  **uzbrojenia** .

2. Stuknij żądany tryb i wprowadź kod uzbrojenia (domyślnie 000000).

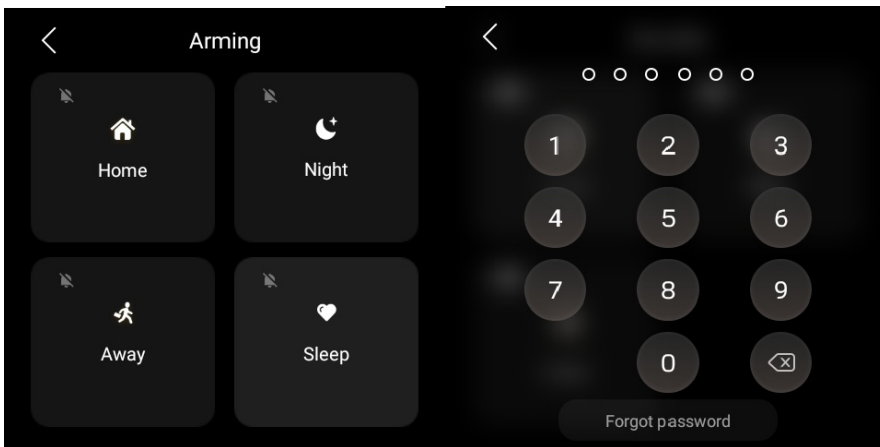

3. Poczekaj, aż odliczanie uzbrojenia dobiegnie końca. Możesz też stuknąć przycisk **Pomiń**, aby od razu uzbroić system.

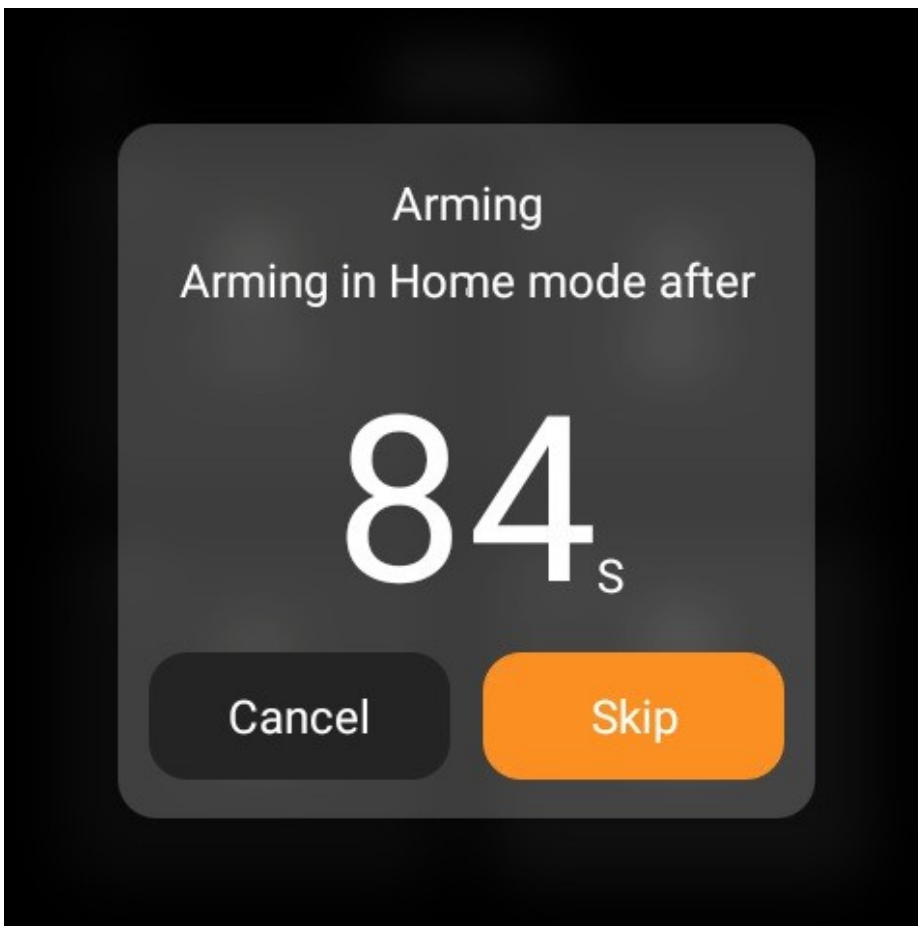

WSKAZÓWKA :

[BelaHome](#).

4. Po uzbrojeniu systemu wybrana ikona trybu bezpieczeństwa zostanie podświetlona.

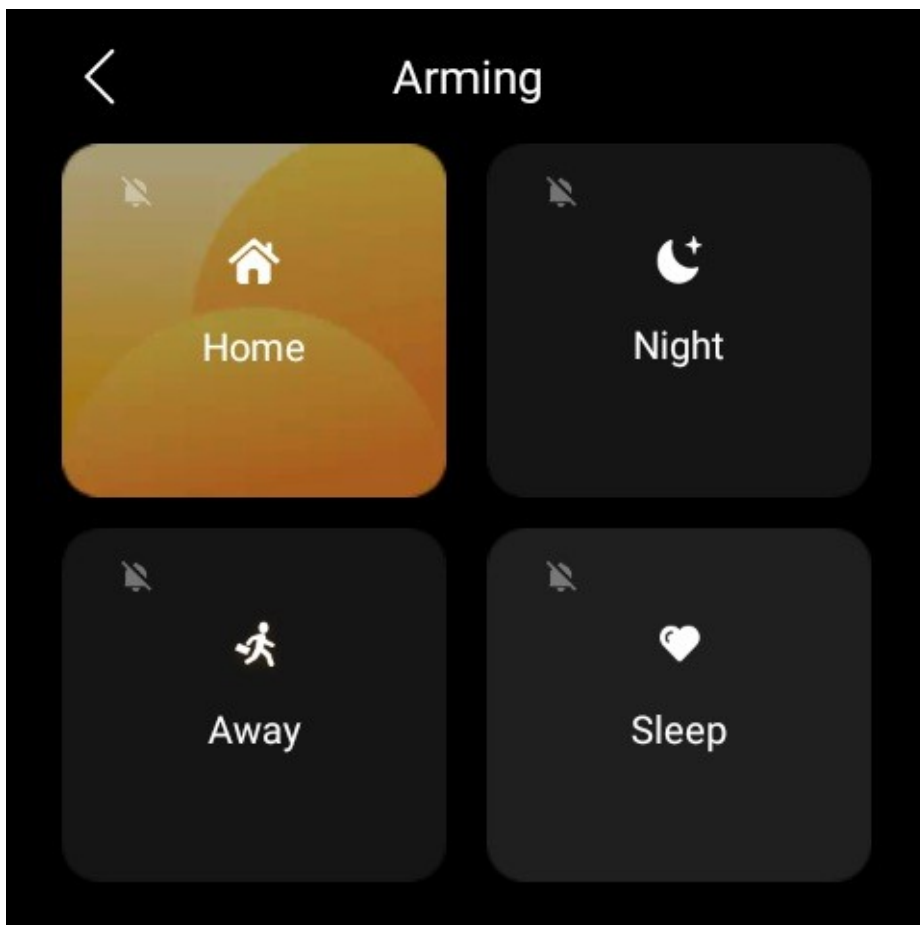

Podczas procesu uzbrajania, jeśli jakikolwiek powiązany czujnik zostanie wykryty jako nieprawidłowy, pojawi się komunikat.

- Aby zidentyfikować nieprawidłowo działający czujnik, dotknij opcji **Szczegóły**.
- Aby kontynuować proces uzbrajania pomimo problemu, wystarczy dotknąć opcji **Ignoruj**. W takim przypadku, nawet jeśli pomijane urządzenie wykryje nieprawidłowość, nie wyśle żadnych alarmów.

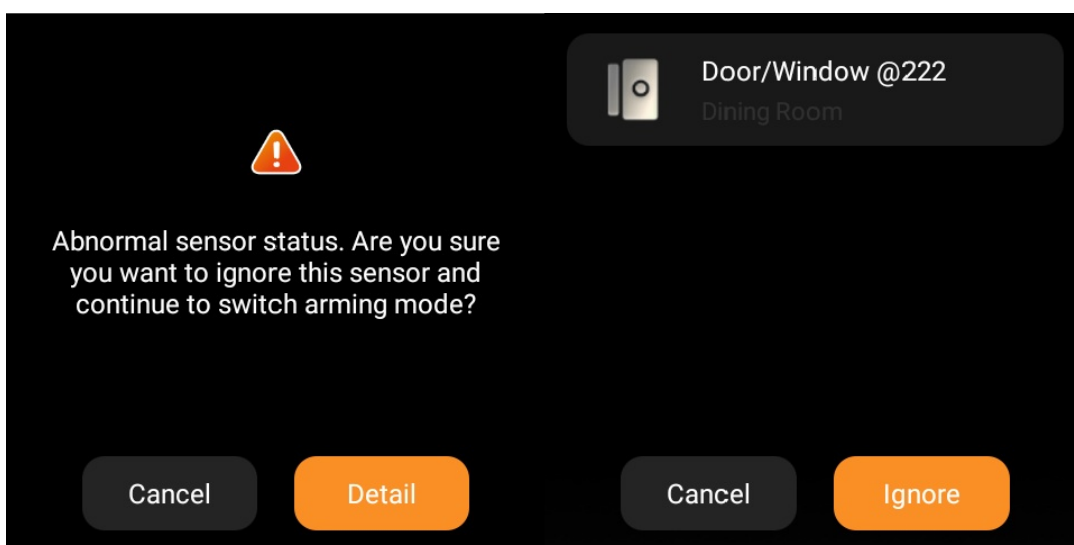

Rozbrajanie systemu

Aby rozbroić system, dotknij ponownie podświetlonego obrazu trybu i wprowadź kod rozbrojenia,

który domyślnie ma wartość 000000. System zostanie rozbrojony, gdy obraz trybu zostanie ponownie przyciemniony.

Postępowanie z powiadomieniem push

Gdy system jest uzbrojony w trybie bezpieczeństwa i zadziała dowolny czujnik (z wyjątkiem pominiętych), system uruchomi alarm i wyśle powiadomienie do panelu i aplikacji BelaHome.

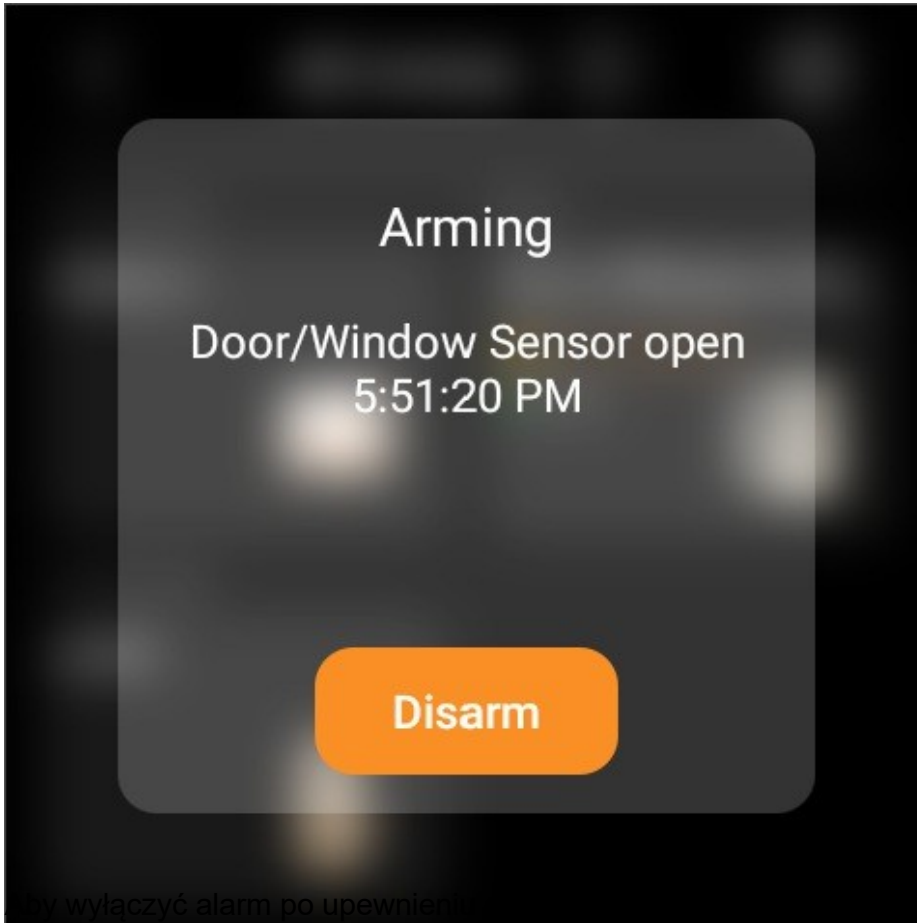

Wyłączyć alarm po upewnieniu się, że nie ma zagrożenia, dotknij opcji **Rozbrój**, a następnie wprowadź zaprogramowany kod (domyślnie 000000). Po wyłączeniu alarmu system będzie nadal uzbrojony w trybie bezpieczeństwa.

Wyłącz syrenę i alarmy

Domyślnie urządzenie emituje syrenę i wysyła powiadomienie push, gdy dowolny czujnik zostanie wyzwolony w trybie uzbrojenia. Syrenę i powiadomienia push można wyciszyć z poziomu panelu.

UWAGA :

Nawet po wyciszeniu alerty i powiadomienia będą nadal wysyłane na telefony strażników i do aplikacji BelaHome.

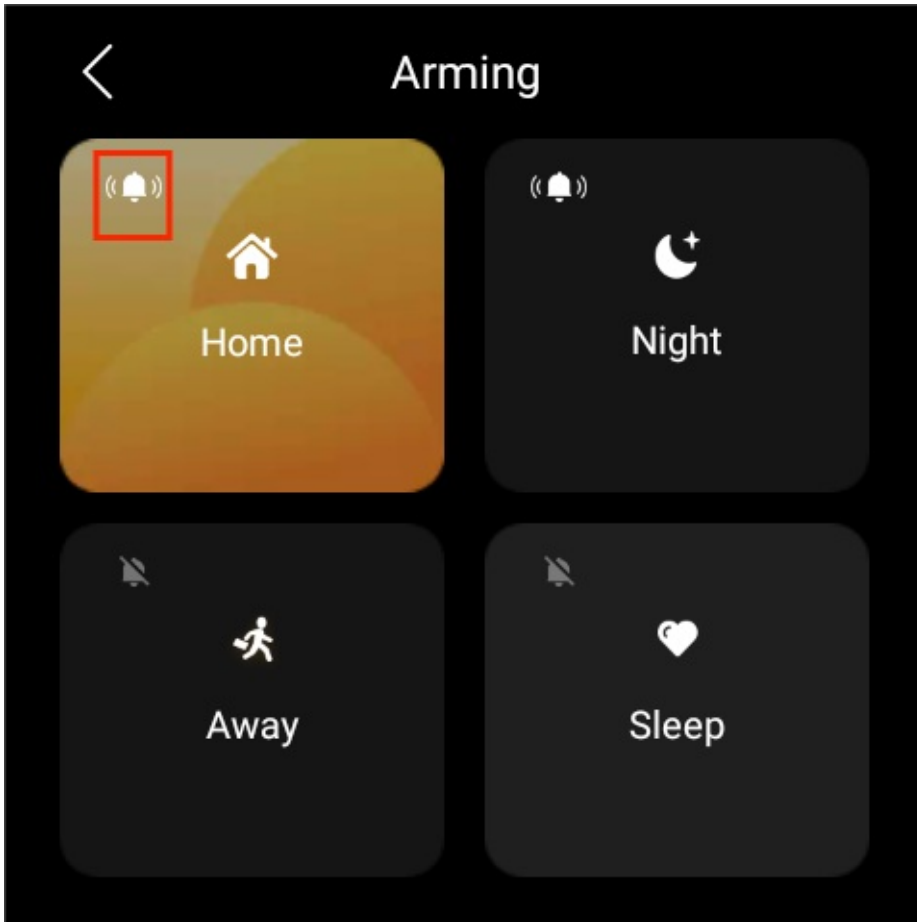

1. Wybierz opcję **Uzbrojenie**  i dotknij ikony dzwonka  w lewym rogu obrazu sceny.

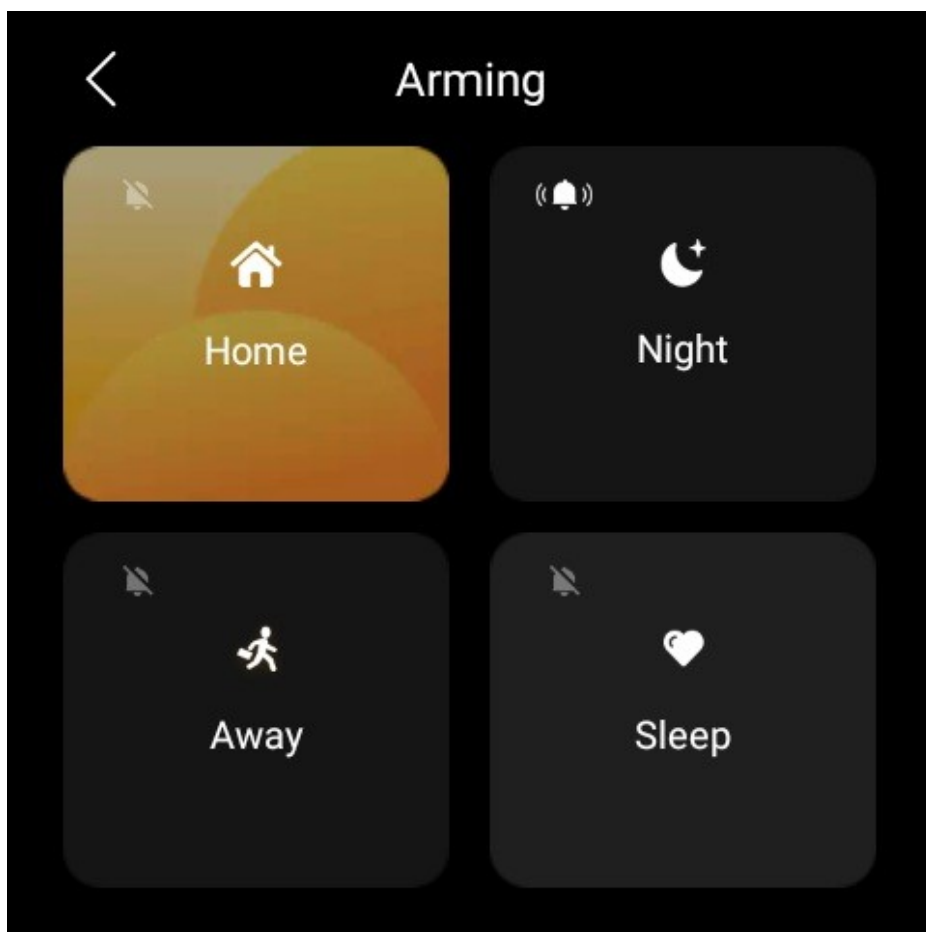

2. Wprowadź kod, który domyślnie ma wartość 000000.

3. Funkcja syreny jest wyłączona, gdy ikona zmieni się na . Należy pamiętać, że w takim przypadku wszystkie panele nie będą aktywować syreny i wysyłać alarmów push.



Aby włączyć syrenę, dotknij  i wprowadź ustawiony kod. Ikona zmieni się na  wskazującą, że funkcja syreny jest włączona.

Zapomniany kod uzbrojenia/rozbrojenia

Aby przywrócić domyślne hasło, 000000, dotknij opcji **Nie pamiętam hasła** na ekranie wymaganego hasła i postępuj zgodnie z instrukcjami wyświetlanymi na ekranie. Dostępne są dwie opcje resetowania w zależności od stanu połączenia z chmurą.

- Poprzez zresetowanie wiadomości e-mail

Po zarejestrowaniu konta administratora i upewnieniu się, że urządzenia są podłączone do Internetu, na adres e-mail administratora rodziny zostanie wysłana wiadomość e-mail z resetem kodu po dotknięciu opcji Nie pamiętam hasła. Postępuj zgodnie z dołączonymi instrukcjami, aby przywrócić domyślne hasło.

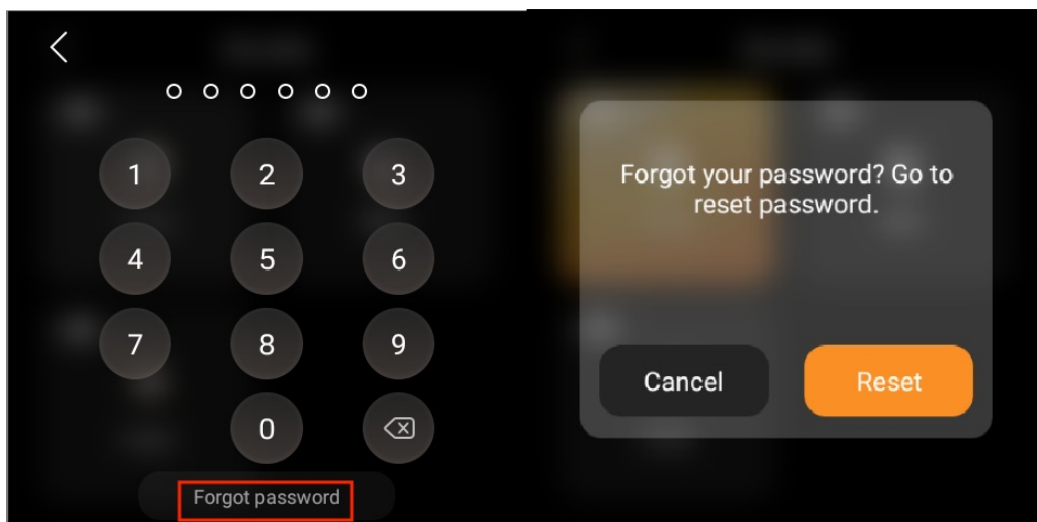

- W portalu internetowym użytkownika

Odwiedź [portal internetowy użytkownika](#) i kliknij **Ustawienia > Zmień kod bezpieczeństwa** .

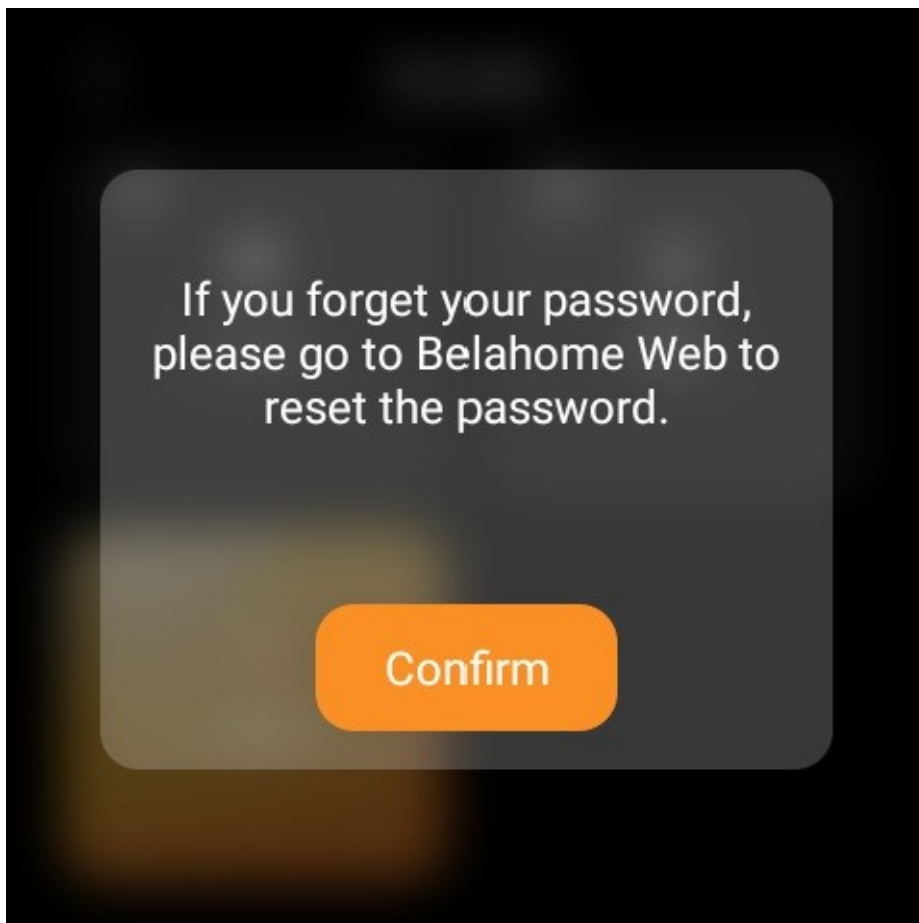

Komunikacja w rodzinie

Ty i członkowie Twojej rodziny możecie dzwonić do siebie nawzajem oraz wysyłać i odbierać wiadomości w dowolnym momencie za pośrednictwem HyPanel Plus.

Zarejestruj konto administratora rodziny

Jeśli jesteś pierwszą osobą w rodzinie, która zarejestrowała konto, zostaniesz administratorem rodziny. Tylko administrator rodziny ma uprawnienia do tworzenia kont członków rodziny i zarządzania nimi.

Wskazówka :

Gdy prognoza pogody jest wyświetlana na wszystkich panelach, oznacza to udaną łączność z chmurą.



Gdy urządzenia są połączone z chmurą

Aby zarejestrować konto administratora, gdy urządzenia Twojej rodziny są połączone z chmurą, możesz:

- Skontaktuj się z usługodawcą, aby zarejestrować i aktywować konto administratora.
- Skontaktuj się ze swoim dostawcą usług, aby podłączyć urządzenia do chmury i samodzielnie zarejestruj swoje konto, wykonując poniższe czynności.

1. Stuknij opcję **Rejestracja konta** na ekranie funkcji lub przejdź do  > **Ustawienia systemowe > Informacje > Rodzina > Konto rodzinne**. Na ekranie zostanie wyświetlony kod QR.

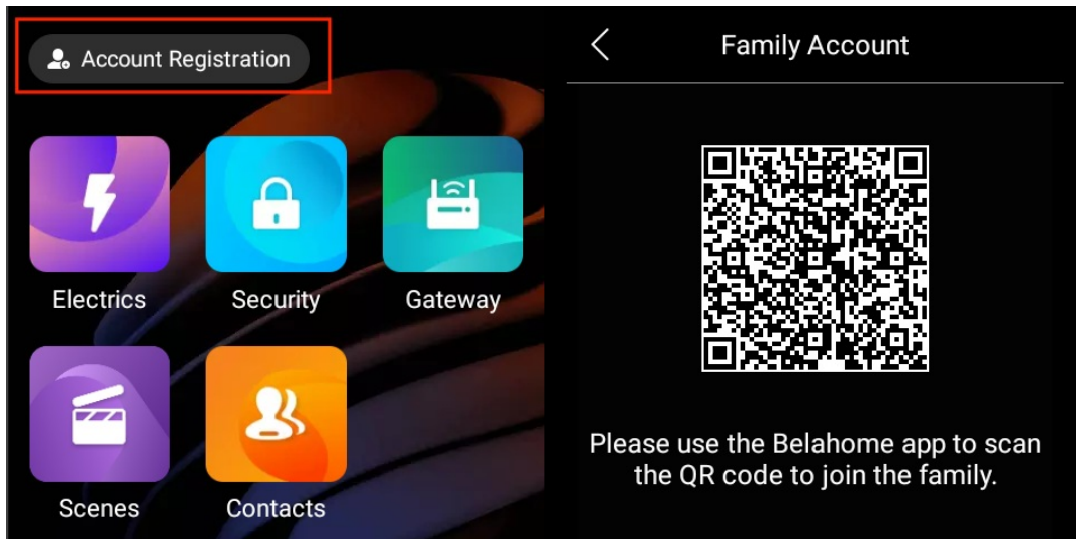

2. Wykonaj jedną z poniższych czynności:

- Jeśli masz już konto powiązane z innymi rodzinami
 - a. Otwórz aplikację BelaHome i zaloguj się na swoje konto.
 - b. Stuknij ikonę **Me > Scan** i zeskanuj kod QR.

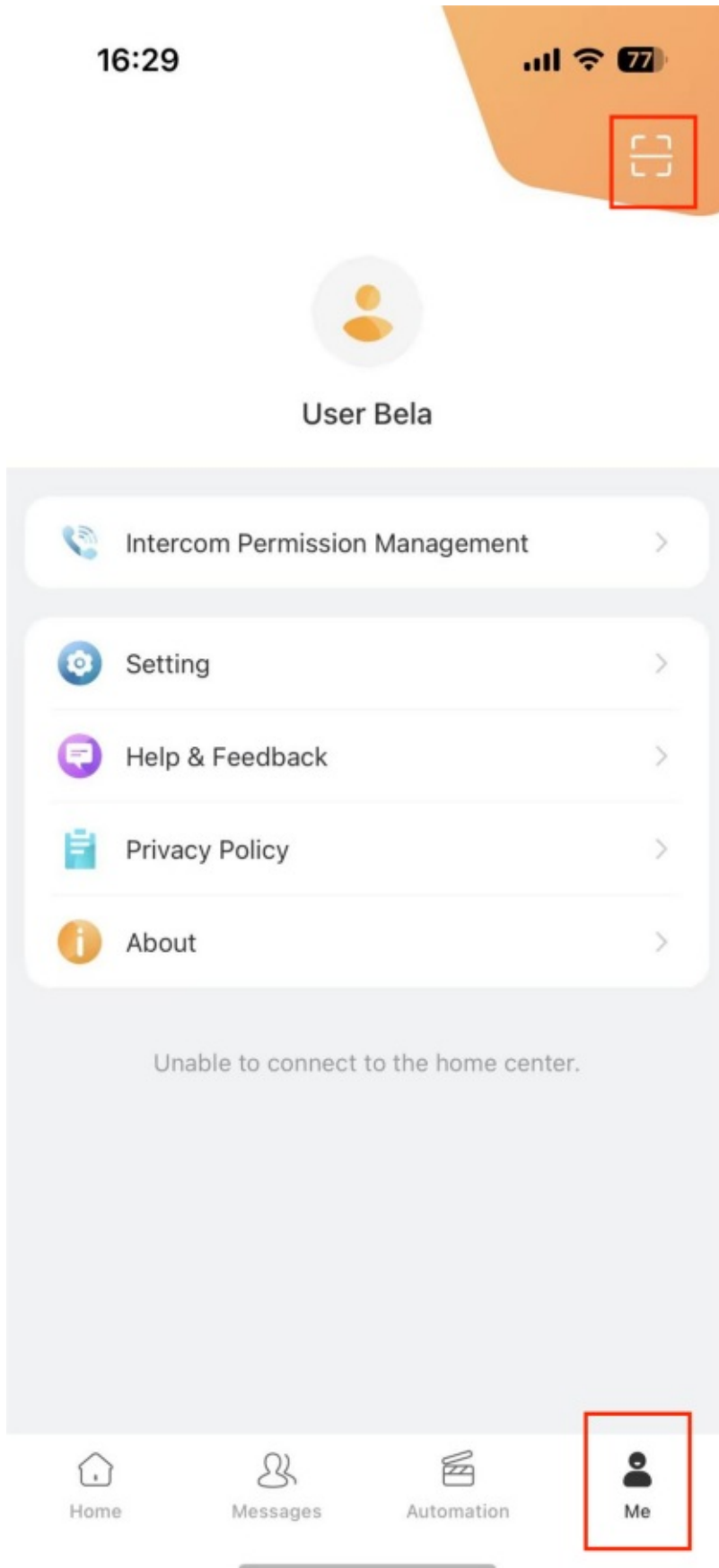

c. Stuknij opcję **Dołącz do rodziny**.

16:29



Join this family as the main account



Join the family

d. Rodziny można przełączać na ekranie głównym aplikacji.

- Jeśli jesteś nowym użytkownikiem
 - a. Otwórz aplikację BelaHome i dotknij ikony skanowania w lewym górnym rogu.

15:40



BelaHome

Smarter Home, Sweeter Life



Log In

[Sign Up](#)

[Forgot Password?](#)

Server ID



b. Zeskanuj kod QR.

c. Wprowadź prawidłowy adres e-mail. Poświadczenie logowania zostanie wysłane na ten adres e-mail.

15:40



< Sign up for Belahome account

Email

Please enter your Email

Sign Up

d. Zaloguj się do aplikacji BelaHome za pomocą otrzymanych danych uwierzytelniających.

Gdy urządzenia działają w trybie automatycznego wykrywania

Gdy urządzenia działają w trybie automatycznego wykrywania i nigdy nie były połączone z chmurą, tymczasowe konto administratora ma domyślną nazwę użytkownika i hasło, które są *Admin888*.

Możesz również zalogować się do aplikacji BelaHome, skanując kod QR:

1. Upewnij się, że telefon i urządzenia znajdują się w tej samej sieci lokalnej.
2. Przejdź do  > **Ustawienia systemu > Informacje > Rodzina > Konto rodzinne**. Na ekranie zostanie wyświetlony kod QR.
3. Otwórz aplikację BelaHome i dotknij ikony skanowania w lewym górnym rogu.
4. Zeskanuj kod QR.

UWAGA :

Po ustawieniu nowego hasła skanowanie kodu QR nie działa w celu zalogowania się.

Po zalogowaniu się na konto administratora można utworzyć konta członków rodziny w aplikacji BelaHome. Kliknij [tutaj](#), aby zobaczyć szczegółowe instrukcje.

Wykonywanie połączeń głosowych

Za pomocą HyPanel Plus można wykonywać połączenia grupowe lub połączenia indywidualne z dowolnym urządzeniem, w tym z domofonami, w rodzinie lub z członkami rodziny. Możesz także odbierać ich połączenia w HyPanel Plus. Aby wykonywać połączenia, wykonaj następujące czynności:

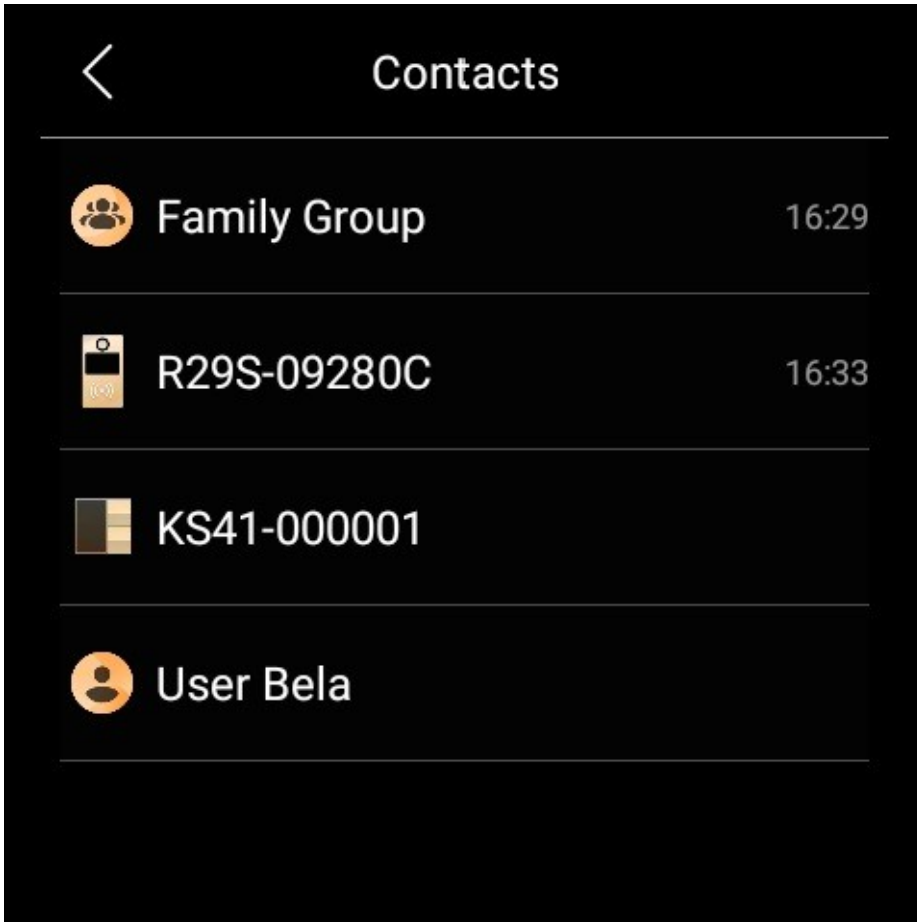

1. Wybierz **Kontakty**  na ekranie Funkcje.
2. Na ekranie Kontakty wykonaj dowolną z poniższych czynności:
 - Stuknij opcję Grupa rodzinna, aby wykonać połączenie grupowe do wszystkich paneli w rodzinie. Będą one automatycznie odbierać połączenia. Wybierz członka rodziny lub urządzenie, do którego chcesz zadzwonić.

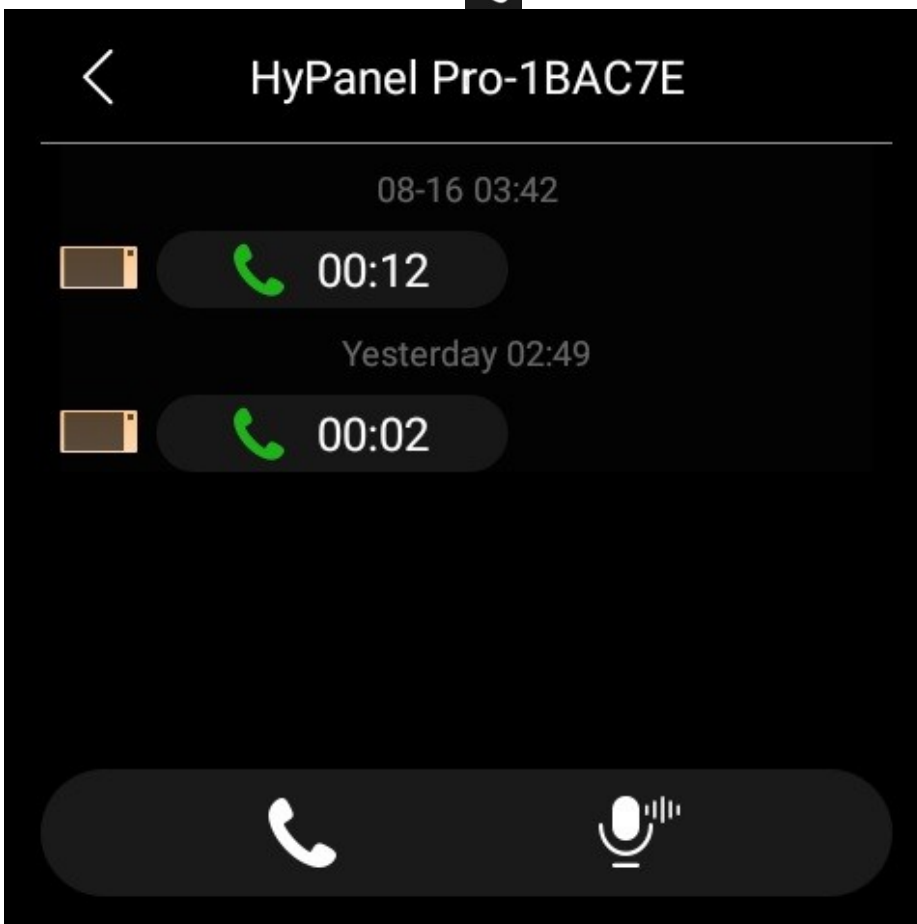

3. Na ekranie konwersacji stuknij  .





Co jeszcze można zrobić na ekranie połączeń głosowych?

- Stuknij,  aby wyciszyć mikrofon. Dzięki temu rozmówca nie będzie słyszał Twojego głosu.
- Stuknij  aby dostosować głośność.
- Naciśnij, aby  zawiesić połączenie.

Wysyłanie wiadomości audio

HyPanel Plus umożliwia wysyłanie i odbieranie wiadomości głosowych.

1. Wybierz **Kontakty**  na ekranie Funkcje.
2. Stuknij opcję Grupa rodzinna, aby wysłać wiadomość do wszystkich kontaktów, lub wybierz dowolnego członka lub urządzenie, do którego chcesz wysłać wiadomość.
3. W rozmowie stuknij i przytrzymaj  w prawym dolnym rogu, aby nagrać wiadomość audio.

Czas trwania każdej wiadomości nie powinien przekraczać 30 sekund. Aby anulować przed wysłaniem, przesuń palcem w lewo lub w górę podczas nagrywania.

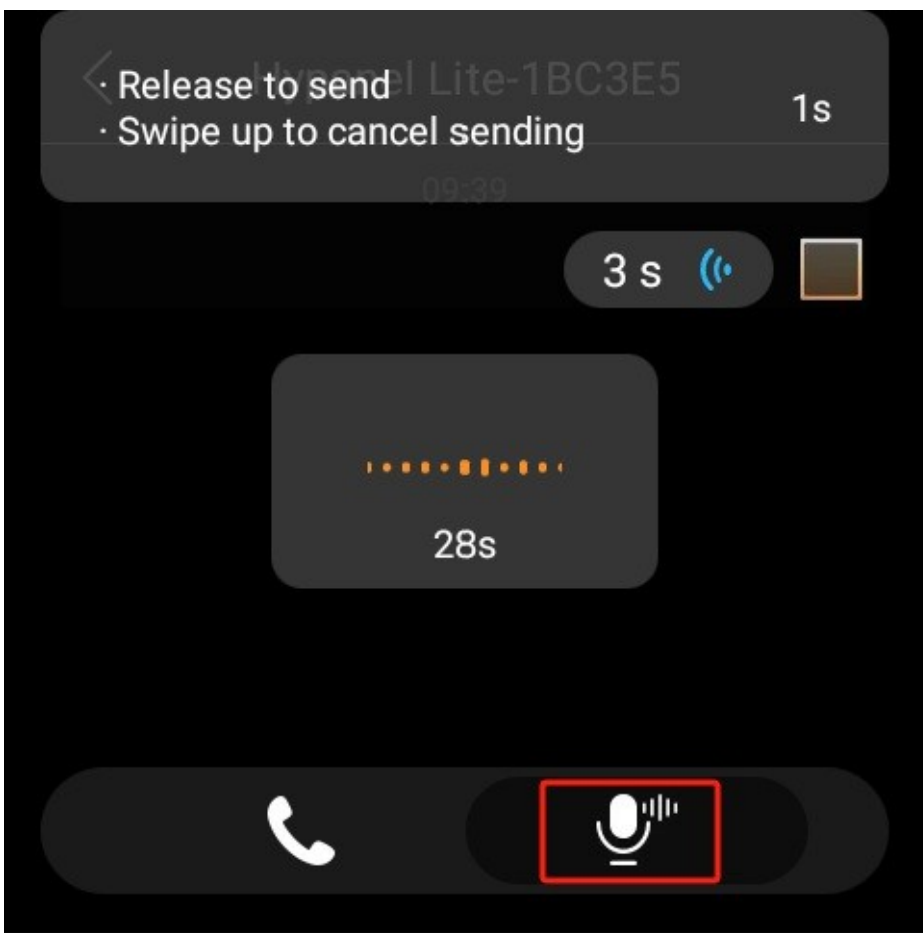

4. Po zakończeniu nagrywania podnieś palec.

Aktualizacja, restart i reset

Aktualizacja systemu

Aktualizacja urządzenia wymaga połączenia z chmurą. Alternatywnie można skontaktować się z usługodawcą w celu uzyskania pomocy.

Aby zaktualizować urządzenie do najnowszej wersji, przesunij palcem w dół od górnej krawędzi dowolnego ekranu i dotknij opcji 

> **Ustawienia systemu** > **Aktualizacja** . Na ekranie Aktualizacja wykonaj jedną z poniższych czynności:

- Aby automatycznie aktualizować oprogramowanie sprzętowe, włącz opcję **Automatyczna aktualizacja** . Można również ustawić określony czas aktualizacji, w którym urządzenie będzie pobierać i instalować dostępne aktualizacje.

UWAGA :

Aby zaktualizować urządzenie w ustawionym czasie, urządzenie musi spełniać poniższe 2 warunki: a)Urządzenie znajdowało się w trybie gotowości w ciągu poprzedniej godziny oraz b)Urządzenie nie ma ustawionego alarmu ani odliczania na następną godzinę.

- Jeśli funkcja automatycznej aktualizacji jest wyłączona, wszelkie dostępne aktualizacje muszą zostać pobrane i zainstalowane ręcznie za zgodą użytkownika. W tym celu stuknij przycisk **Aktualizuj** .

UWAGA:

Jeśli w systemie jest już zainstalowana najnowsza wersja, na ekranie nie będzie wyświetlany przycisk Aktualizuj.

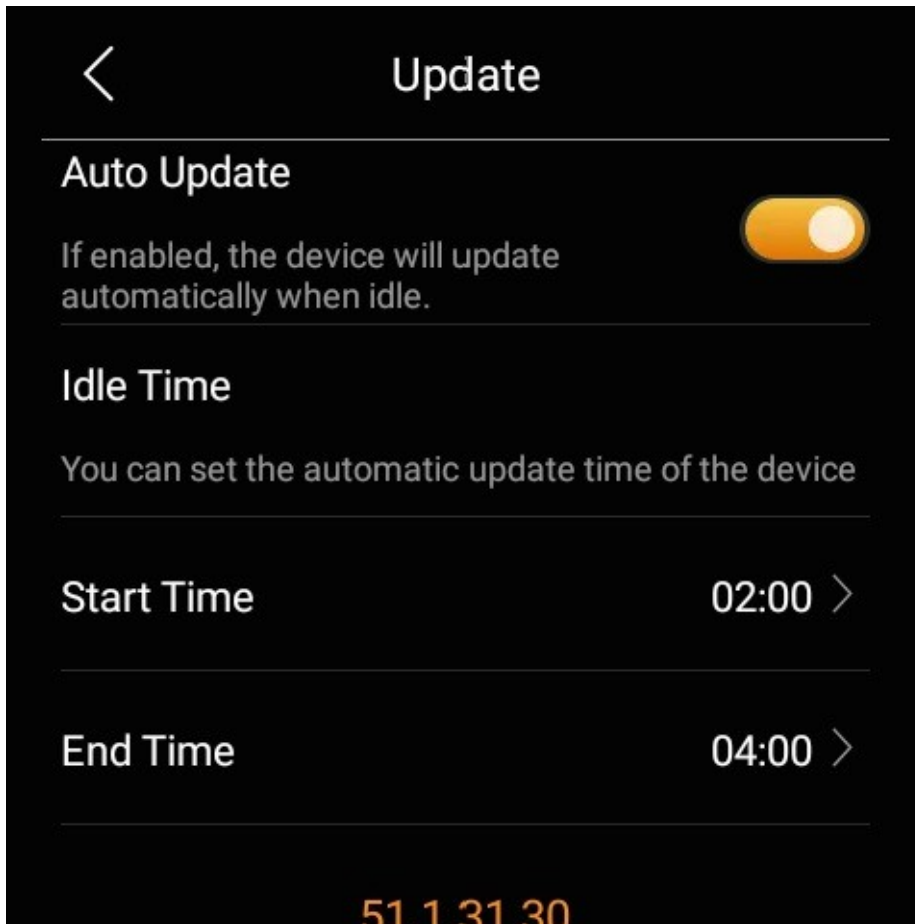

Uruchom ponownie HyPanel Plus

Aby ponownie uruchomić system, wykonaj jedną z poniższych czynności:

- Naciśnij przycisk restartu na dolnej krawędzi (patrz ilustracja) za pomocą spinacza lub igły, aż wyświetlacz wyłączy się.



- Przesuń palcem w dół od górnej krawędzi dowolnego ekranu, aby otworzyć  >
Reboot.

Przywracanie ustawień instalatora HyPanel Plus

Aby zresetować urządzenie, wykonaj następujące czynności.

1. Przesuń palcem w dół od górnej krawędzi dowolnego ekranu, aby otworzyć Centrum sterowania.
2.  > **Ustawienia systemu** >

UWAGA :

Wyniki resetowania zależą od trybu użytkownika urządzenia wybranego przez usługodawcę podczas początkowej konfiguracji.

- Wybranie opcji Kod instalacji spowoduje zresetowanie urządzenia do ustawień skonfigurowanych przez instalatora oraz usunięcie wszystkich danych użytkownika i później dodanych urządzeń.
- Wybranie trybu automatycznego wykrywania spowoduje przywrócenie ustawień fabrycznych i usunięcie wszystkich danych użytkownika i urządzeń.

Przed zresetowaniem urządzeń należy skonsultować się z dostawcą usług.

Polityka prywatności

Korzystając z naszych usług, powierzasz nam swoje dane. Będziemy nadal ciężko pracować, aby chronić Twoje dane. Polityka prywatności ma na celu wyjaśnienie, jakie informacje zbieramy, dlaczego je zbieramy i jak można chronić swoją prywatność.

Aby zapoznać się z Polityką prywatności, wykonaj następujące czynności:

1. Przesuń palcem w dół od górnej krawędzi dowolnego ekranu, aby otworzyć Centrum sterowania.
2. Stuknij  > **Ustawienia systemowe** > **Informacje** > **Umowa o ochronie prywatności**

Uzyskaj pomoc

Filmy i inne instrukcje można znaleźć na stronie

<https://knowledge.akuvox.com>. Aby uzyskać pomoc, skontaktuj się z nami pod adresem <https://ticket.akuvox.com/>.