



# Instrukcja obsługi Monitor POLICEtech VDI6007-WTE H-Line





## **UWAGA**

Proszę zapoznać się z instrukcją obsługi zawartą w niniejszym opracowaniu, ponieważ zawiera ona ważne informacje związane z bezpieczeństwem instalowania i użytkowania urządzenia. Do obsługi urządzenia nie należy dopuszczać osób, które nie zapoznały się z instrukcją. Instrukcję należy zachować, ponieważ może być potrzebna w przyszłości. Urządzenie należy używać wyłącznie do celów określonych w niniejszej instrukcji. Producent ani dostawca nie odpowiada za straty lub zniszczenia związane z produktem, łącznie ze stratami ekonomicznymi lub niematerialnymi, stratą zysków, dochodów, danych, podczas użytkowania produktu lub innych związanych z nim produktów - pośrednią, przypadkową lub wynikłą stratą lub zniszczeniem. Zalecamy stosowanie zabezpieczeń w celu dodatkowej ochrony urządzenia przed ewentualnymi skutkami przepięć występujących w instalacjach. Zabezpieczenia przeciwprzepięciowe są skuteczną ochroną przed przypadkowym podaniem na urządzenie napięć wyższych, niż znamionowe. Uszkodzenia spowodowane podaniem napięć wyższych niż przewiduje instrukcja, nie podlegają naprawie gwarancyjnej. Do instalacji urządzenia mogą przystępować wyłącznie osoby, które posiadają odpowiednią wiedzę techniczną i doświadczenie.



## **Zagrożenia dla użytkownika**

- Wszystkie zalecenia dotyczące instalacji i korzystania z urządzenia zawarte w tej instrukcji powinny być zgodne z lokalnymi normami bezpieczeństwa instalacji elektrycznych.
- Urządzenie musi być uziemione w celu zmniejszenia zagrożenia porażeniem prądem elektrycznym.
- Producent nie przyjmuje zobowiązań oraz nie ponosi odpowiedzialności za pożary lub porażenie prądem spowodowane nieodpowiednią instalacją lub obsługą urządzenia.
- Urządzenie można używać wyłącznie po przeczytaniu i zrozumieniu niniejszej instrukcji obsługi.
- Niniejszą instrukcję obsługi należy zachować. Instrukcja obsługi musi być dostępna dla wszystkich użytkowników. Należy przestrzegać wszystkich wskazówek.
- Urządzenie przewidziane jest do celu opisanego w niniejszej instrukcji obsługi.
- Urządzenia nie mogą używać dzieci. Nie jest ono przeznaczone do zabawy.
- Nie podłączać urządzenia do zasilania przed zakończeniem montażu.



## **Zagrożenia dla urządzenia**

- Wszelkie naprawy i przeglądy urządzenia powinny być wykonywane przez wykwalifikowanych inżynierów pomocy technicznej.
- Producent nie ponosi odpowiedzialności za problemy wynikające z nieuprawnionych modyfikacji lub prób naprawy urządzenia.
- Podczas przewożenia, przechowywania i instalacji urządzenia, należy chronić je przed dużym naprężeniem, gwałtownymi drganiami lub rozpryskiwaną wodą.
- Nie narażać urządzenia na wstrząsy mechaniczne.
- Należy unikać kapania płynów na urządzenie, upewnić się, że na urządzeniu nie znajdują się zbiorniki wypełnione płynem, i zapobiec wyciekom płynu.
- Nie narażać urządzenia na bezpośrednie działanie promieni słonecznych, o ile nie jest do tego przystosowane.
- Prosimy o nieinstalowanie urządzenia w miejscu zakurzonej lub zadymionej.
- Prosimy o instalację urządzenia w dobrze wentylowanym miejscu, nie wolno blokować otworów wentylacyjnych urządzenia.
- Urządzenie może być naprawiane wyłącznie w autoryzowanych punktach serwisowych. W przeciwnym razie następuje utrata gwarancji.
- Przenośne i mobilne urządzenia komunikacyjne pracujące na wysokich częstotliwościach mogą zakłócać działanie urządzenia.

- Prosimy o transport, użytkowanie i konserwację urządzenia przy dozwolonych warunkach wilgotności i temperatury.
- Prosimy nie demontować obudowy podczas pracy urządzenia.
- Przed podłączeniem urządzenia do zasilania należy sprawdzić, czy dostarczane napięcie jest zgodne ze znamionowym napięciem podanym w instrukcji.



### **Wskazówki dotyczące postępowania z bateriami**

- Jeśli dojdzie do kontaktu elektrolitu ze skórą lub oczami, należy przemyć dane miejsce wodą i skontaktować się z lekarzem.
- Istnieje niebezpieczeństwo połknięcia! Małe dzieci mogłyby połknąć baterie i się nimi udusić. Dlatego baterie należy przechowywać w miejscach niedostępnych dla dzieci.
- Należy zwrócić uwagę na znak polaryzacji plus (+) i minus (-).
- Jeśli z baterii wyciekł elektrolit, należy założyć rękawice ochronne i wyczyścić przegrodę na baterie suchą szmatką.
- Baterie należy chronić przed nadmiernym działaniem wysokiej temperatury.
- Zagrożenie wybuchem! Nie wrzucać baterii do ognia.
- Nie wolno ładować ani zwierać baterii.
- W przypadku niekorzystania z urządzenia przez dłuższy czas wyjąć baterie z przegrody.
- Należy używać tylko tego samego lub równoważnego typu baterii.
- Zawsze należy wymieniać jednocześnie wszystkie baterie.
- Nie należy używać akumulatorów!
- Nie wolno rozmontowywać, otwierać ani rozdrabniać baterii.



### **Utylizacja**

- Oznaczenie przekreślonego kosza wskazuje, że produktu tego nie można wyrzucać razem z innymi odpadami z gospodarstwa domowego w całej UE.
- W celu uniknięcia ewentualnego zagrożenia dla środowiska naturalnego lub zdrowia spowodowanego niekontrolowanym składowaniem odpadów, należy go przekazać do recyklingu propagując tym samym zrównoważone wykorzystanie zasobów naturalnych.
- Aby zwrócić zużyty produkt, należy skorzystać z systemu odbioru i składowania tego typu sprzętu lub skontaktować się ze sprzedawcą, u którego został on kupiony. Zostanie on wówczas poddany przyjaznemu dla środowiska recyklingowi.

## Spis treści

1. Interfejsy oraz okablowanie.....	5
2. Schemat połączenia.....	6
3. Pierwsze uruchomienie monitora.....	7
3.1 Ustawienie hasła urządzenia.....	7
3.2 Wybór języka urządzenia.....	7
3.3 Ustawienia adresu IP/Ustawienia sieciowe.....	8
3.4 Wybór rodzaju monitora.....	9
3.4.1 Monitor dodatkowy.....	9
3.4.2 Powiązanie urządzenia z monitorem głównym.....	10
3.4.3 Rozwiązanie wielorodzinne.....	11
3.5 Powiązanie urządzenia z panelem zewnętrznym.....	11
3.6 Zakończenie.....	12
4. Aktywacja panela zewnętrznego z poziomu monitora.....	13
4.1 Ustawienia sieciowe panela zewnętrznego.....	13
5. Pobieranie aplikacji na smartfona oraz konfigurowanie podglądu.....	14
6. Ustawianie kodu otwarcia.....	18

# 1. Interfejsy oraz okablowanie

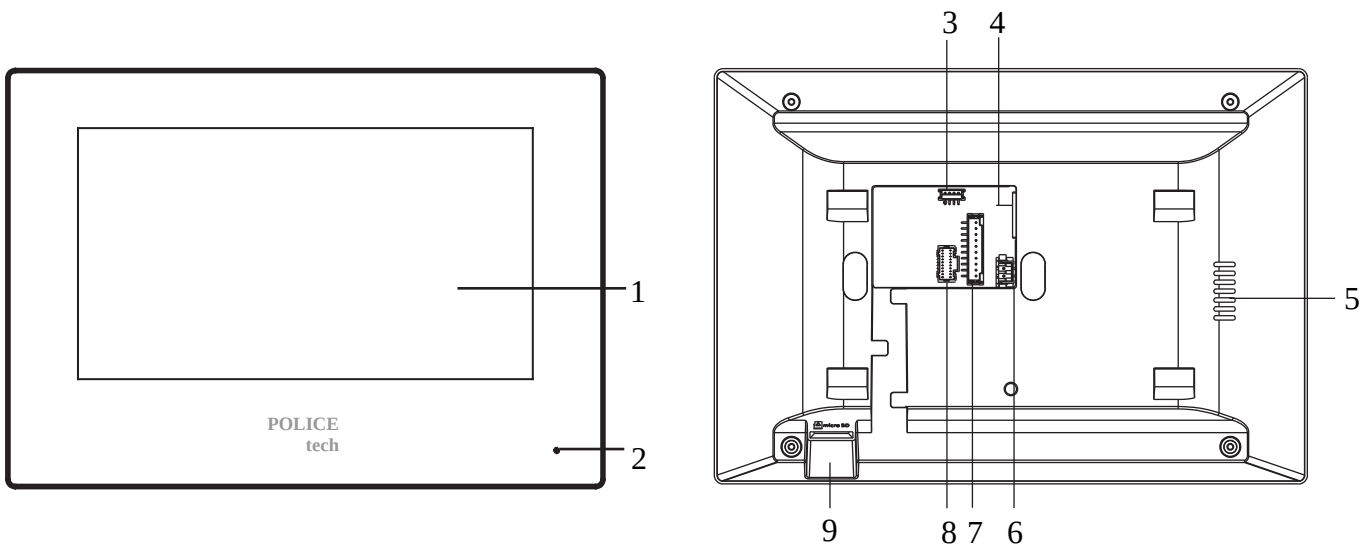

1- Dotykowy ekran	5- Głośnik
2- Mikrofon	6- Złącze zasilania
3- Złącze debugowania	7- Zarezerwowane
4- Port sieciowy RJ45	8- Port złączy alarmowych
9- Slot kart microSD	

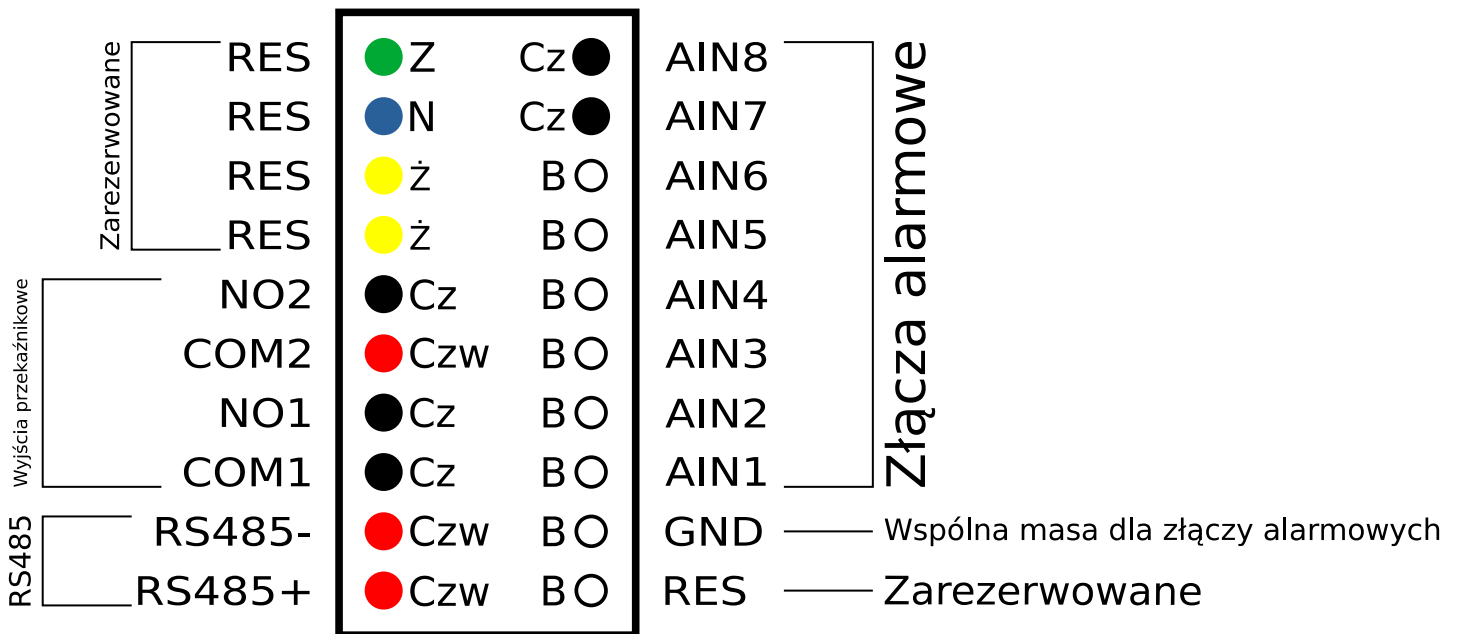

Z - Zielony	Cz - Czarny
N - Niebieski	CzW - Czerwony
Ż - Żółty	B - Biały

## 2. Schemat połączenia

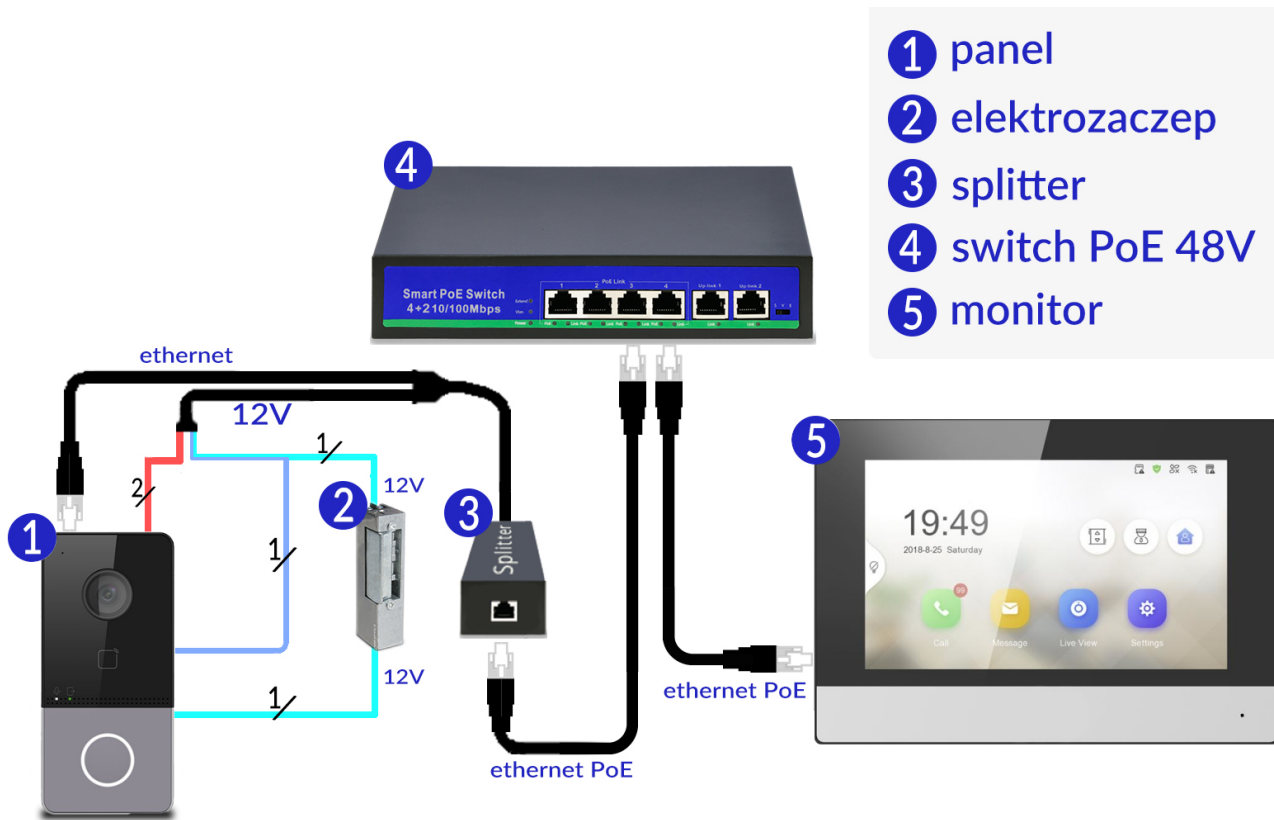

# Podstawowa konfiguracja

## 3. Pierwsze uruchomienie monitora

### 3.1 Ustawienie hasła urządzenia

Po podłączeniu kabla sieciowego z zasilaniem ujrzysz poniższy ekran, w którym należy ustalić hasło urządzenia. W obydwu polach należy wpisać takie samo hasło.

*Wskazówka: Zmiany hasła można dokonać jedynie po przywróceniu ustawień domyślnych urządzenia.*

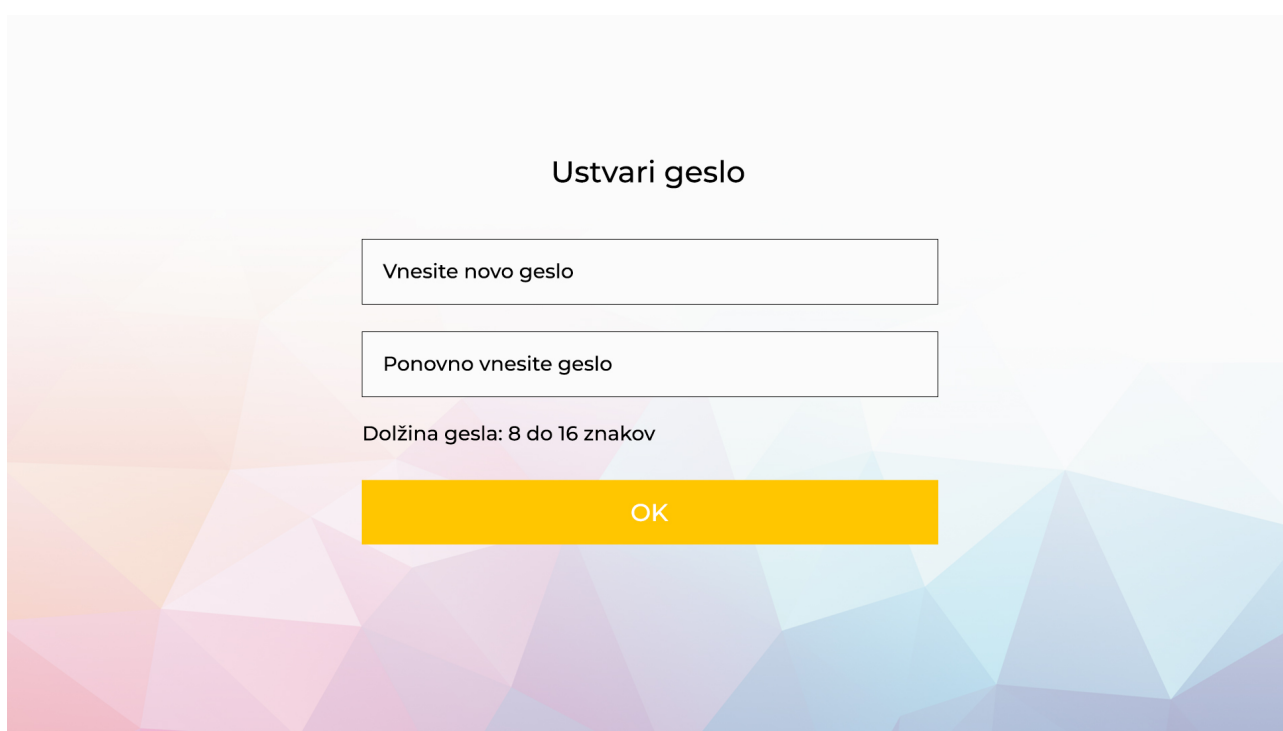

Ustvari geslo

Vnesite novo geslo

Ponovno vnesite geslo

Dolžina gesla: 8 do 16 znakov

OK

#### **Uwaga:**

Jeśli dokonasz aktywacji panela zewnętrznego z poziomu monitora, to hasło ustalone w tym kroku zostanie również ustawione jako hasło aktywowanego urządzenia.

### 3.2 Wybór języka urządzenia

Kolejnym krokiem po ustawieniu hasła urządzenia jest wybór języka wyświetlanego na urządzeniu.

Carovnik-Jezik 1/4	
Espaniol	
Romania	
Hrvatski	
Slovenski	
Srpski	
Polski	✓

Naslednji
Preskoci

**Uwaga:**

Jeśli dokonasz aktywacji panela zewnętrznego z poziomu monitora, to język wybrany na monitorze zostanie również ustawiony na aktywowanym urządzeniu wraz z głosowymi komunikatami.

### 3.3 Ustawienia adresu IP/Ustawienia sieciowe

Do poprawnej komunikacji urządzenia w wewnętrznej sieci domowej oraz poprawnego działania aplikacji do odbierania połączeń na smartfona wymagana jest poprawna konfiguracja połączenia sieciowego, zgodnie z istniejącą siecią wewnętrzną.

Kreator 2/4 - sieć	
 DHCP	<input checked="" type="checkbox"/>
Lokalny adres IP	192.0.0.64
Maska podsieci	255.255.255.0
Brama	192.0.0.1

Poprzedni
Następny
Pomiń



Aktywowanie opcji DHCP spowoduje automatyczne pobranie/wynegociowanie wolnego adresu IP z routera, o ile ten posiada wbudowany serwer DHCP.

### 3.4 Wybór rodzaju monitora

Pod jednym numerem mieszkania możemy zainstalować maks. 5 monitorów do odbierania połączeń. Jeden z monitorów musi być ustawiony jako monitor główny.

**Kreator 3/4 - sieć**

<input type="checkbox"/> Rodzaj monitora	Monitor główny	>
Kondygnacja		1
Numer lokalu		1

[Poprzedni](#)   [Następny](#)   [Pomiń](#)

#### 3.4.1 Monitor dodatkowy

Aby ustawić urządzenie jako monitor dodatkowy należy zmienić jego tryb działania na „*Monitor dodatkowy*”.

**Kreator 3/4 - ustawienia**

<input type="checkbox"/> Rodzaj monitora	Monitor główny	>
Kondygnacja	Monitor główny	✓
Numer lokalu	Monitor dodatkowy	

[Poprzedni](#)   [Następny](#)   [Pomiń](#)

Jeśli konfigurujesz więcej niż jeden monitor dodatkowy, należy przydzielić im numer poprzez zmianę wartości *Nr (1-5)*. Dla pierwszego monitora dodatkowego będzie to numer 1, dla drugiego 2, itd.

### Kreator 3/4 - ustawienia

	Rodzaj monitora	Monitor dodatkowy	>
<hr/>			
Nr (1-5)			1
Numer pokoju.			Room 1
<span>Poprzedni</span> <span style="background-color: #FFC107; padding: 5px 15px; margin: 0 10px;">Następny</span> <span>Pomiń</span>			

### 3.4.2 Powiązanie urządzenia z monitorem głównym

Monitor dodatkowy należy powiązać z monitorem głównym.

### Kreator 4/4 - powiązane urządzenia



Q02626740 VDI6007-WTE	192.168.1.64	V2.1.2build 200618	Aktywny
--------------------------	--------------	--------------------	---------

Poprzedni   Zakończ

### 3.4.3 Rozwiązanie wielorodzinne

W przypadku, gdy posiadamy panel wielorodzinny, to w monitorze dla pierwszego mieszkania należy ustawić „Numer lokalu” na 1, dla mieszkania drugiego 2, itd. Przyciski w panelu wielorodzinnym mają odpowiednio numerację 1 dla pierwszego przycisku, 2 dla drugiego, 3 dla trzeciego, itd.



Kreator 3/4 - ustawienia	
☰ Rodzaj monitora	Monitor główny
Kondygnacja	1
Numer lokalu	2

Poprzedni    **Następny**    Pomiń

### 3.5 Powiązanie urządzenia z panelem zewnętrznym

Do poprawnej komunikacji gościa z domownikiem konieczne należy wybrać główny domofon/panel zewnętrzny dla danego monitora. Jeśli nie zostanie on wybrany nie będzie możliwe odbieranie jakichkolwiek na nim połączeń. W tym kroku możliwe jest również aktywowanie panela zewnętrznego. [Patrz str. 13.](#)

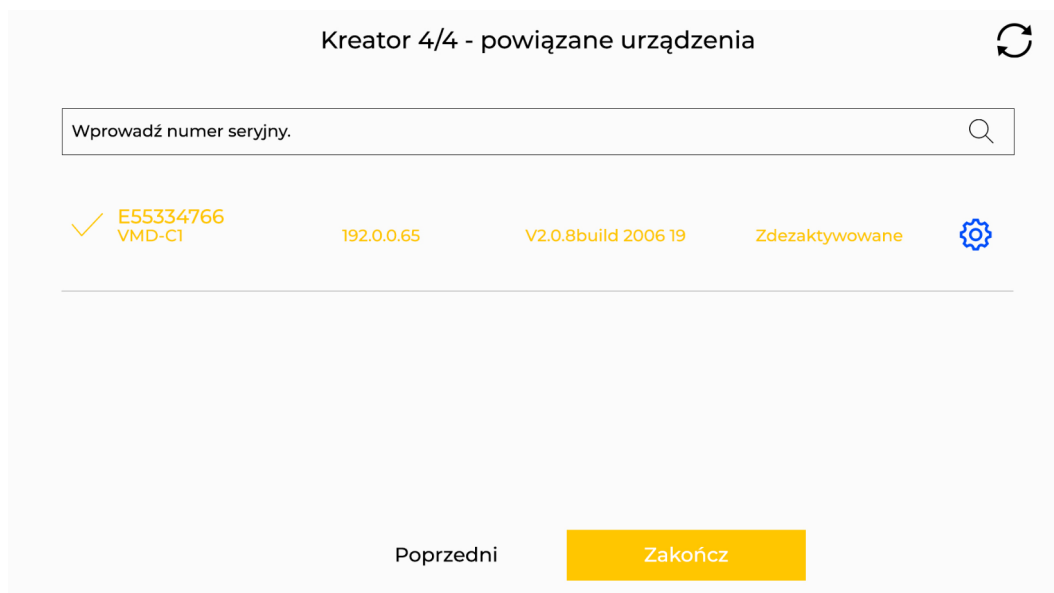

Kreator 4/4 - powiązane urządzenia

Wprowadź numer seryjny.

✓ E55334766 VMD-C1	192.0.0.65	V2.0.8build 2006 19	Zdezaktywowane	⚙️
-----------------------	------------	---------------------	----------------	----

Poprzedni    **Zakończ**

### 3.6 Zakończenie

Po wykonaniu powyższych czynności będzie możliwe odbieranie połączeń z panela zewnętrznego na monitorze.

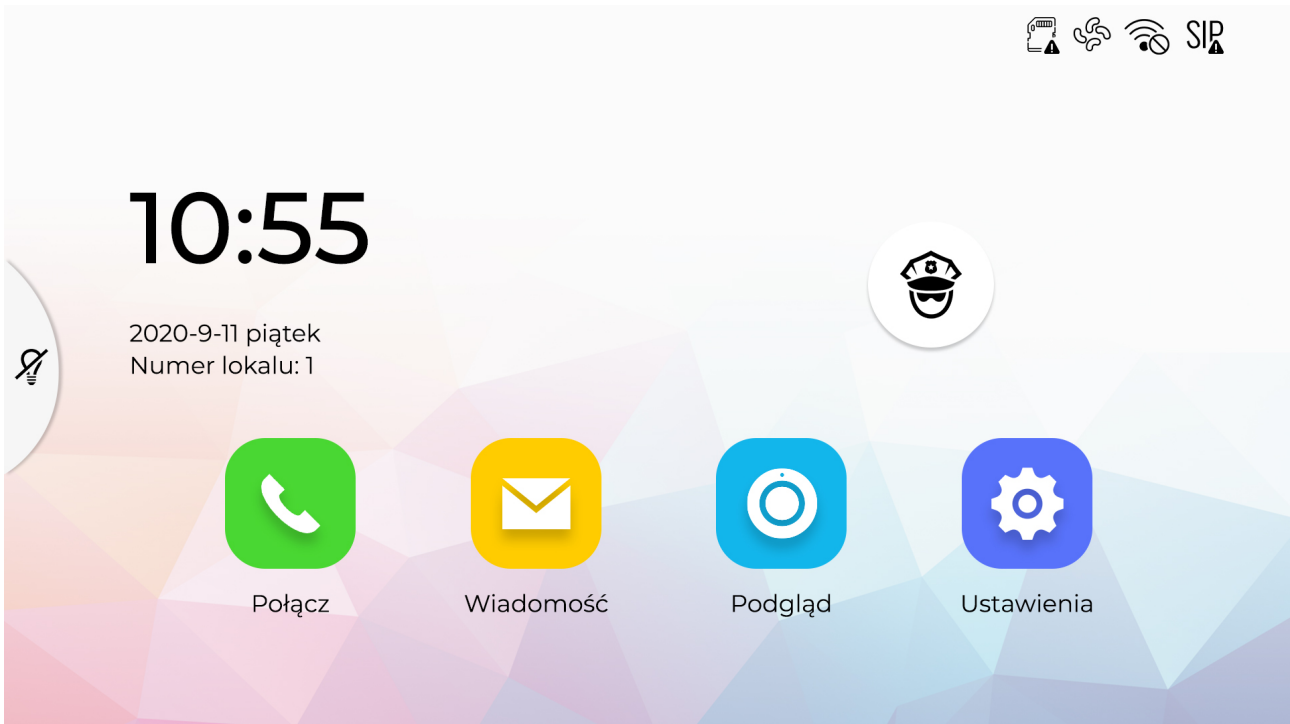

## 4. Aktywacja panela zewnętrznego z poziomu monitora

Jeśli panel zewnętrzny ma status „Zdezaktywowane” konieczne jest jego aktywowanie. Można to zrobić z poziomu przeglądarki internetowej, oprogramowania iVMS4200 na komputer (odnieś się do instrukcji panela zewnętrznego) lub z poziomu monitora. Aby aktywować panel naciśnij przycisk z symbolem koła zębatego po czym kliknij „OK” w nowo wyświetlonym oknie.

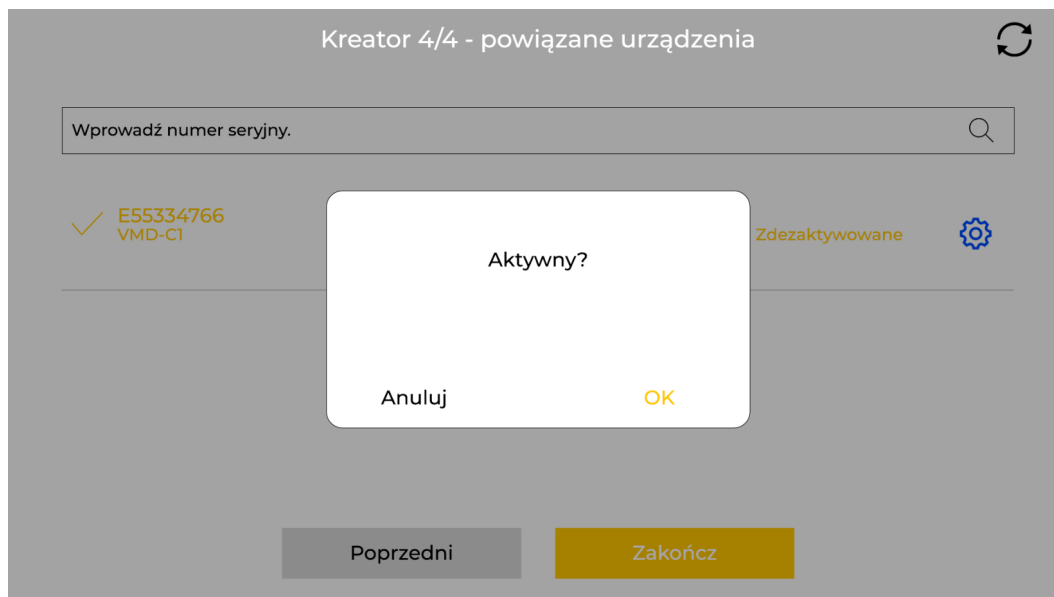

### 4.1 Ustawienia sieciowe panela zewnętrznego

Należy dokonać zmiany adresu IP panela zewnętrznego. Jego adres powinien znajdować się w tej samej podsieci co monitor wewnętrzny.

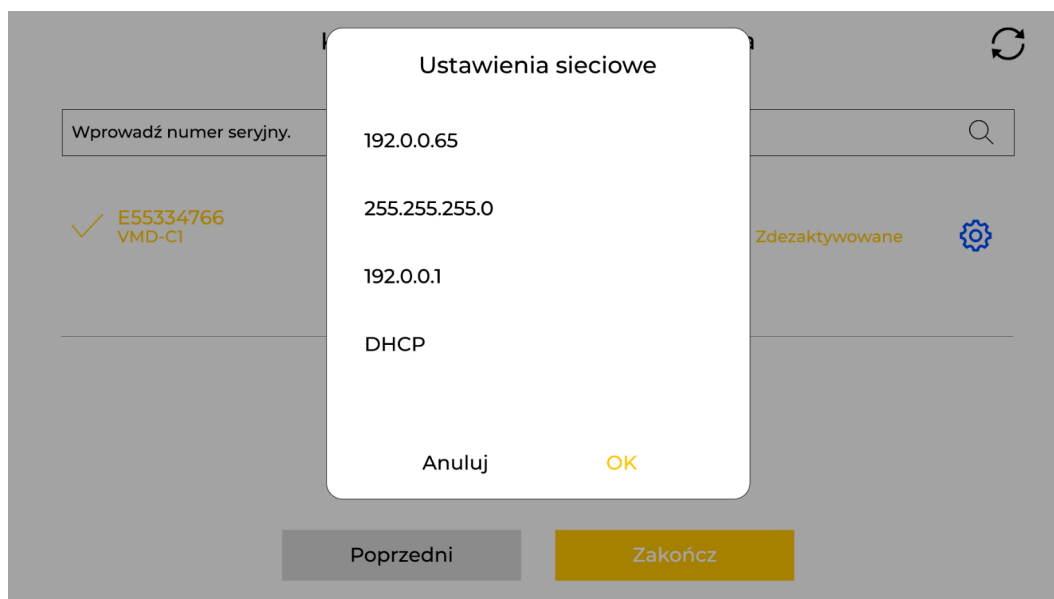

#### Uwaga:

Po zmianie adresu IP panela zewnętrznego uruchomi się on ponownie automatycznie.

# Podgląd i odbieranie połączeń na smartfonie

## 5. Pobieranie aplikacji na smartfona oraz konfigurowanie podglądu

Aby odbierać połączenia na smartfonie należy pobrać aplikację „Guarding Vision” ze Sklepu Play na Androida lub App Store na iOS. Urządzenie współpracuje również z aplikacją Hik-Connect.

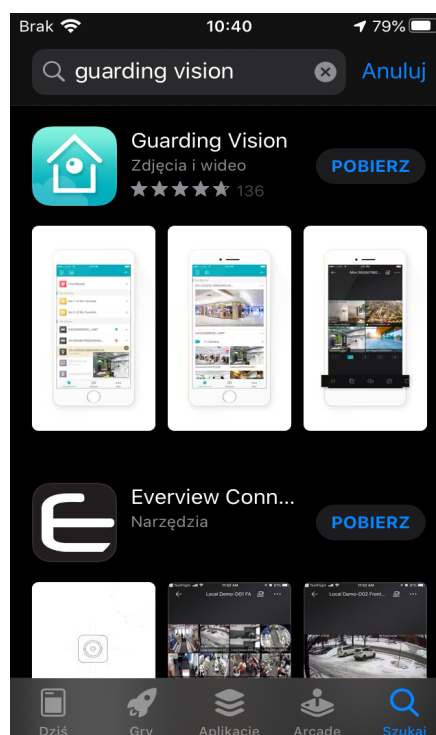

Po pobraniu aplikacji oraz pierwszym uruchomieniu należy wybrać region, w którym się znajdujemy.

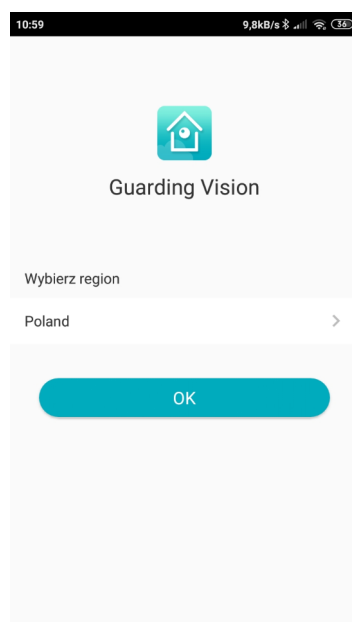

Następnym krokiem jest logowanie do konta w aplikacji. Jeśli takiego nie posiadamy należy je utworzyć. Po kliknięciu opcji „Zaloguj” będzie taka możliwość.

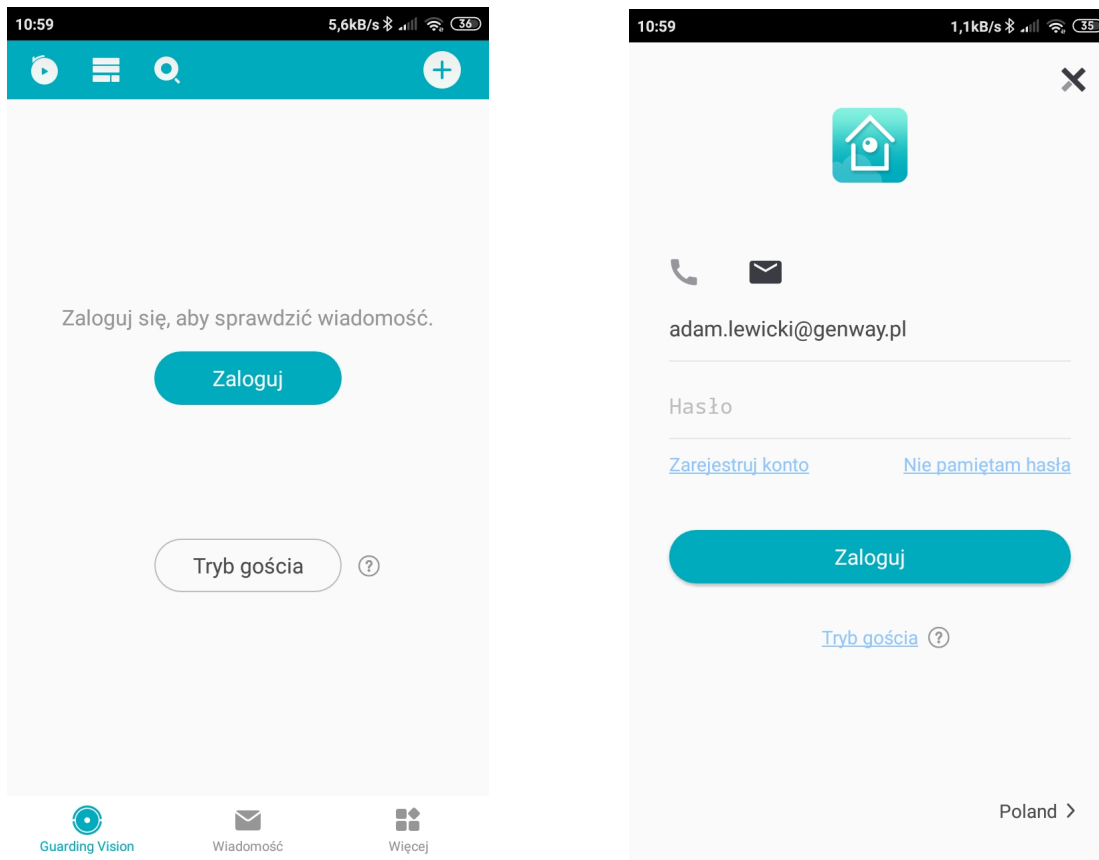

Po utworzeniu konta bądź zalogowaniu się pojawi się ekran dodawania urządzenia do aplikacji. Kliknij przycisk „Dodaj urządzenie”.

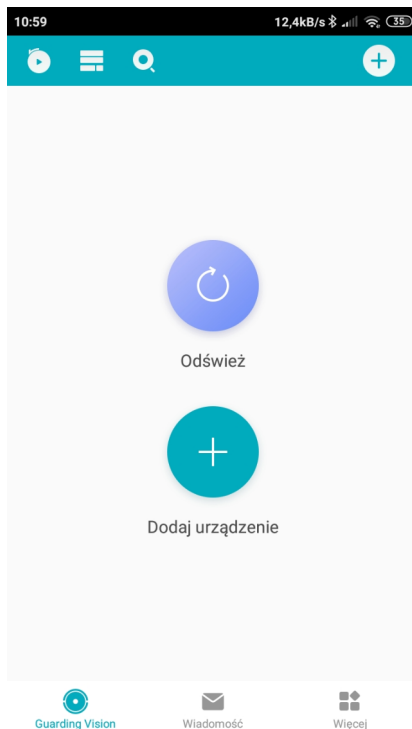

Na monitorze należy przejść do: *Ustawienia*→*Więcej*→*Ustawienia usługi Guarding Vision*

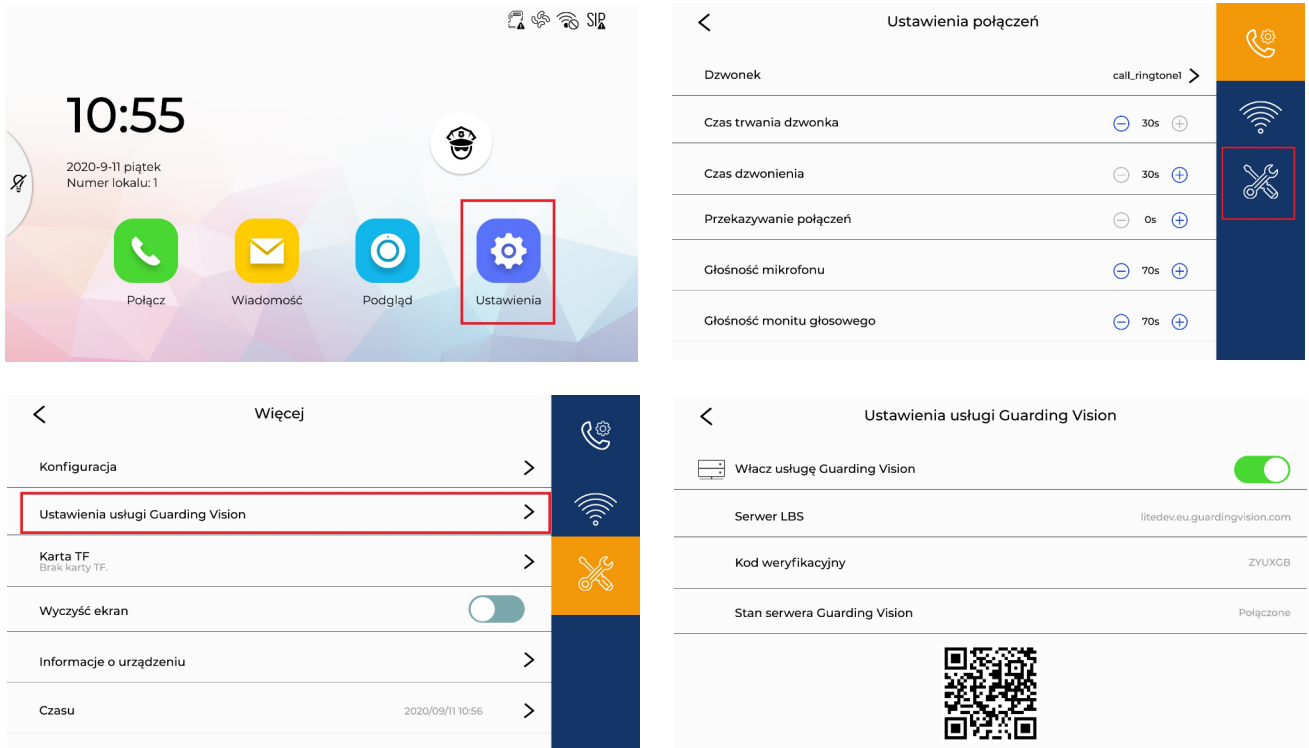

Wyświetlony kod QR należy zeskanować w aplikacji.

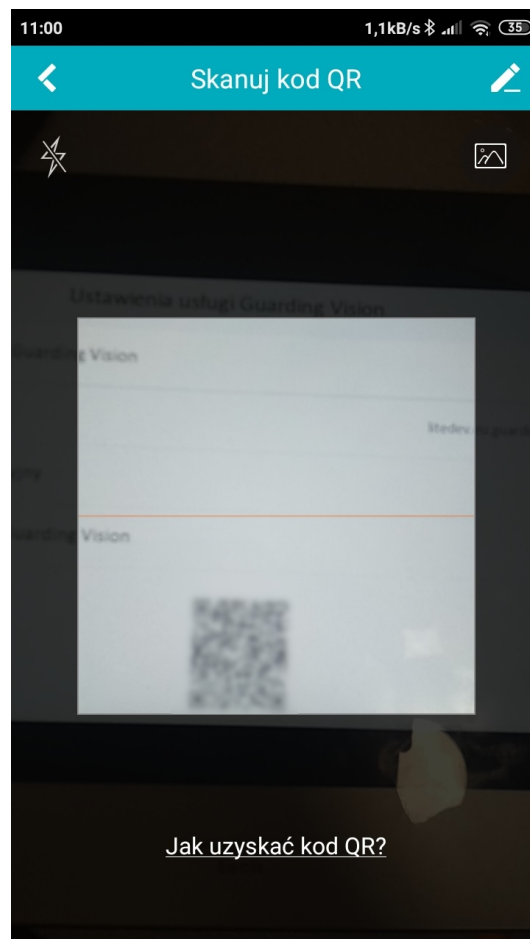



Po poprawnym odczytaniu kodu QR ujrzysz poniższe ekrany. Kliknij odpowiednio „Dodaj”, następnie „Dalej”.

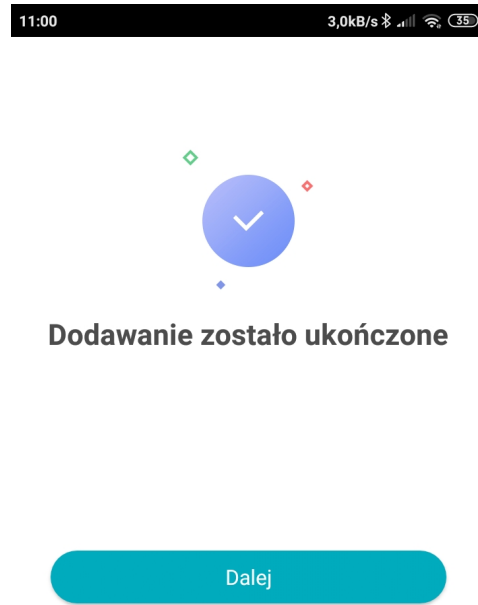
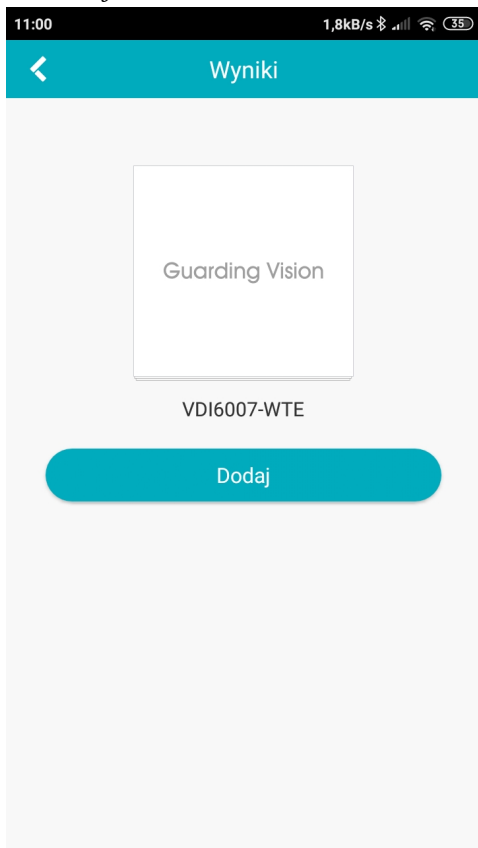

W tym kroku możemy zmienić nazwę swojego dodanego urządzenia. Po kliknięciu przycisku „Zapisz” możemy już odbierać połączenia na smartfonie.

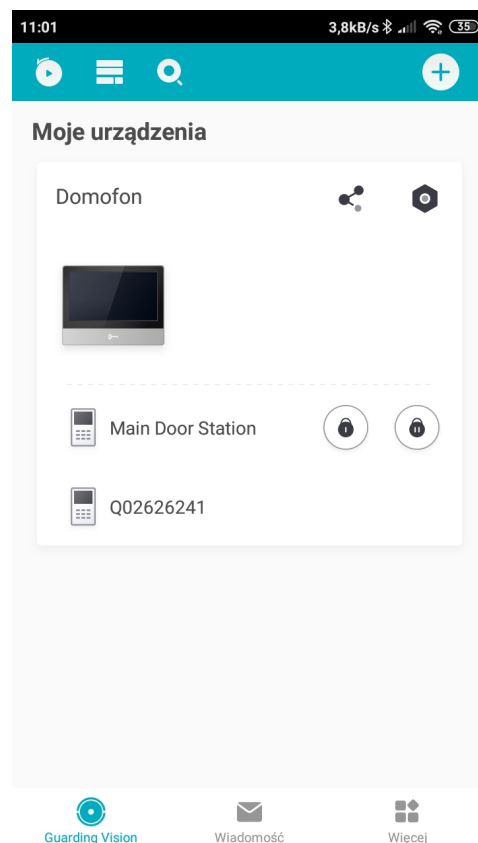
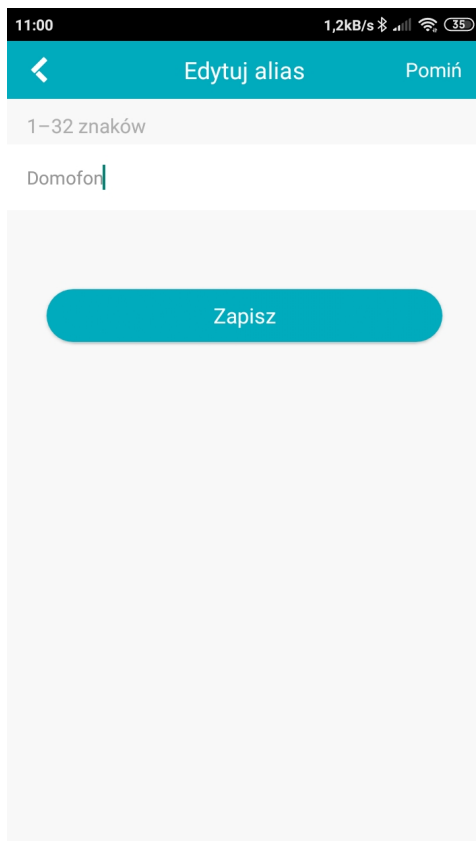

## 6. Ustawianie kodu otwarcia

W przypadku gdy domofon posiada moduł klawiatury, możemy ustawić kod otwarcia.

W tym celu należy przejść do *Ustawienia*→*Więcej*→*Hasło*→*Kod otwarcia*.

Należy w polach wpisać dwukrotnie identyczny kod składający się wyłącznie z cyfr o długości 6 znaków.

